

# ViasatPlusHD

PVR Digital Satellite HD Receiver and Recorder **User guide**



**Pace** TDS850NV

## **Extra information - Svenska**

### **Emballage**

Vänligen spara allt kartongemballage till din Digitalbox, så att du kan använda det i det fall du behöver returnera den. Om du använder annat emballage gäller inte garantin p.g.a att sannolikheten är för stor att hårddisken skadats i transporten.

## **Yderligere oplysninger - Dansk**

### **Emballage**

Venligst gem alt emballage til din digitale parabolmodtager, da dette skal bruges i tilfælde af returnering. Hvis du bruger anden emballage ved returnering, gælder garantien ikke p.g.a. at sandsynligheden for at harddisken kan blive beskadiget er for stor.

## **Tilleggsinformasjon - Norsk**

### **Innpakning**

Vær vennlig å ta vare på emballasjen til din Digitale mottaker, slik at den kan anvendes om du må returnere den. Om du benytter annen emballasje gjelder ikke garantien, da muligheten er stor for at harddisken skades under transporten.

## **Lisätietoja - Suomi**

### **Pakkaus**

Säästä kaikki digivastaanottimesi alkuperäiset pakkausosat, jotta voit käyttää niitä, jos sinun täytyy palauttaa vastaanotin. Jos käytät muita pakkauksia, takuu ei ole voimassa, koska kovalevy voi vahingoittua kuljetuksen aikana.

## **Extra information - English**

### **Packaging**

Please retain all the original packaging materials for your set-top box, so that you can use them if you need to return it. If you use other packaging, your warranty will be invalid due to the likelihood of damage in transit to the hard disk.

<b>Forholdsregler</b> . . . . .	<b>3</b>	Endre språkene for lyd og undertekst . . . . .	22
<b>Velkommen til digitalt satellitt-TV!</b> . . . . .	<b>4</b>	Bruke funksjonen for å sette sendingen på pause . . . . .	23
Oppdateringer til mottakeren. . . . .	4	Bruke øyeblikkelig tilbakespuling. . . . .	24
Miljømessige hensyn. . . . .	4	Symboler på skjermen. . . . .	25
Merknader om opphavsrett . . . . .	4	<b>Viasat EPG.</b> . . . . .	<b>26</b>
<b>Fjernkontrollen</b> . . . . .	<b>5</b>	Bruke EPG. . . . .	26
Isetting av batterier i fjernkontrollen . . . . .	5	TV-programoppføringer . . . . .	26
<b>ViasatPlusHD-mottakeren</b> . . . . .	<b>7</b>	Se et program nå . . . . .	27
Frontpanelet . . . . .	7	Ta opp et program eller angi en påminnelse for det. . . . .	27
Oversikt over kontakter på bakpanelet. . . . .	8	<b>Viasat Ticket</b> . . . . .	<b>28</b>
<b>Installasjon</b> . . . . .	<b>9</b>	Ticket. . . . .	28
Medfølgende utstyr . . . . .	9	<b>Viasat On Demand (VOD)</b> . . . . .	<b>30</b>
Plassering av mottakeren. . . . .	9	Velge et program å laste ned . . . . .	30
Hva annet trenger jeg? . . . . .	10	Promo Link-programmer . . . . .	30
Parabolkort. . . . .	10	Søke etter programmer å laste ned. . . . .	31
Parabolantenne. . . . .	11	<b>Din TV-planlegger</b> . . . . .	<b>32</b>
HD-tilkoblinger (HDMI™) . . . . .	12	Bruke TV-planlegger . . . . .	32
Standard Definition-tilkobling (SCART) . . . . .	13	Bestilte innspillinger . . . . .	32
Standard Definition-tilkobling (S-video). . . . .	14	Program med påminnelse og bestilte program. . . . .	33
Andre lydtilkoblinger . . . . .	15	Series Link. . . . .	34
Valgfri Ethernet-tilkobling. . . . .	15	Manuelt opptak . . . . .	34
Koble til telefonlinjen . . . . .	16	VOD på disk. . . . .	35
Koble til strømtilførselen. . . . .	17	Nedlasting. . . . .	35
Slå på strømmen for første gang . . . . .	18	Symboler i TV-planleggeren. . . . .	36
Slå av og på . . . . .	18	Tidsplanendringer. . . . .	36
Se et program . . . . .	20	Se et program når du ser påminnelsen . . . . .	37
Ta opp et program umiddelbart. . . . .	21	Påminnelseskonflikter. . . . .	37
Angi en påminnelse eller et opptak . . . . .	21	Påminnelsesoverlapping. . . . .	37
Symboler i skjermbildene for kanalinformasjon og tilleggsinformasjon. . . . .	22	Opptakskonflikter. . . . .	38
		Diskplassadvarsel . . . . .	38
		<b>Avspilling</b> . . . . .	<b>39</b>
		Se opptak . . . . .	39
		Avspillingssymbol . . . . .	39
		Under avspilling . . . . .	39
		Se opptak av programmer med begrensninger eller blokkerte kanaler. . . . .	40

# Innholdsfortegnelse

---

## **Innstillinger . . . . . 41**

Innstillinger-menyer . . . . .	41
Foreldrekontroll . . . . .	42
Blokkere kanaler . . . . .	43
Angi visningsbegrensninger . . . . .	44
Endre PIN-koden . . . . .	45
Brukeroppsett . . . . .	46
Velge språk . . . . .	46
Endre innstillinger for informasjon og påminnelser . . . . .	46
Endre harddiskinnstillinger . . . . .	47
Endre skjermsparerinnstillinger . . . . .	48
Håndtere favorittkanaler . . . . .	48
Oppsett . . . . .	49
Endre installeringsinnstillinger . . . . .	49
Endre TV-innstillinger . . . . .	51
Velge lydinnstillinger . . . . .	51
Endre Viasat On Demand-innstillinger (VOD) . . . . .	52
Endre modeminnstillinger . . . . .	52
Formatere harddisken . . . . .	52
Gjenopprette fabrikkinnstillingene . . . . .	52
Konfigurere fjernkontrollen for TVen . . . . .	53

## **Problemløsning . . . . . 55**

Feilmeldinger . . . . .	55
Meldinger på skjermen . . . . .	55
Generelle problemer . . . . .	57

## **Spesifikasjoner . . . . . 59**

## **Lisensavtale for sluttbrukere. . . . . 60**

Mottakeren er produsert i henhold til internasjonale sikkerhetsstandarder, men du må ta visse forholdsregler for at mottakeren skal fungere optimalt og på en sikker måte. Det er viktig at du leser denne instruksjonsboken i sin helhet, og spesielt sikkerhetsinstruksjonene nedenfor. *Hvis du er i tvil om installasjonen, driften eller sikkerheten i forhold til mottakeren, kan du ta kontakt med forhandleren.*

Du finner modellnummeret, serienummeret og spesifikasjoner for denne mottakeren på en etikett på sokkelen.

## ADVARSEL!

**Berøring av strømtilførselen med 230 V AC kan være dødelig eller forårsake kraftige elektriske støt. Slik unngår du denne faren:**



Fjern aldri toppdekselet fra mottakeren. Ingen av delene i mottakeren kan byttes av brukeren, og noen av delene er høyspenne. I bakpanelet på mottakeren er det en etikett med en melding om at garantien er ugyldig hvis etiketten er ødelagt eller fjernet.



Kontroller at alle elektriske tilkoblinger er gjort på forsvarlig måte.



Ikke koble annet utstyr (mottakeren, TVen, videospilleren eller annet) til strømtilførselen før du har koblet til alle andre kabler og ledninger.



Koble mottakeren fra strømtilførselen (ved å koble strømledningen fra strømuttaket) før du kobler annet utstyr fra bakpanelet.



Stikk aldri gjenstander inn i hullene, sporene eller andre åpninger på mottakeren (utenom parabolkortet som skal settes inn i parabolkortåpningen).

## FORSIKTIG!



Sørg for at det er minst 5 cm ledig plass over og rundt mottakeren, slik at luftstrømmen ikke hindres.



Bruk bare en tørr klut til å rengjøre mottakeren. Bruk aldri vaskemidler eller lignende.



Mottakeren må aldri plasseres på myke møbler eller tepper. Ikke dekk til noen av ventilasjonshullene.



Ikke plasser mottakeren i et skap uten ventilasjon eller oppå en enhet som avgir varme (for eksempel en TV eller videospiller).



Ikke plasser mottakeren i et skap sammen med mer enn én annen lyd-/videoenhet, for eksempel en videospiller eller DVD-spiller.



Ikke bruk eller oppbevar mottakeren på varme, kalde, fuktige eller støvete steder.



Ikke plasser gjenstander på mottakeren som kan dryppe eller søle ned i mottakeren. Plasser aldri gjenstander som er fylt med flytende væske, på mottakeren, for eksempel vaser.



Plasser aldri objekter med en åpen flamme på eller i nærheten av mottakeren, for eksempel et tent stearinlys.



Hvis du flytter mottakeren mellom rom med ulike temperaturer, må du la den oppnå romtemperatur før du kobler til strømmen.



Du må ikke løfte eller flytte mottakeren mens den er koblet til strømledningen for å unngå å skade den interne harddisken. Hvis du vil flytte mottakeren, må du først stoppe alle opptak, sette mottakeren i beredskapsmodus og vente i 60 sekunder før du kobler den fra. Behandle mottakeren forsiktig. Eventuelle skader som påføres den interne harddisken (eller noen andre deler), gjør garantien ugyldig.

# Velkommen til digitalt satellitt-TV!

---

Takk for at du valgte ViasatPlusHD-harddiskmottakeren for å se Viasat-kanalpakkene. Følg instruksjonene i denne brukerhåndboken nøye for å dra nytte av alle fordelene ved digitalt satellitt-TV. Vi anbefaler at du følger brukerinstruksjonene og anbefalingene som følger med mottakeren, spesielt den første gangen du bruker den. Mottakeren er godkjent i henhold til internasjonale DVB-standarder (Digital Video Broadcasting).

## ❖ Oppdateringer til mottakeren

Fra tid til annen kan det komme oppdateringer til mottakeren. Oppdateringene gir forbedrede funksjoner. Nye skjermbilder og menyer kan bli tilgjengelige. Selv om nye skjermbilder og menyer kan se annerledes ut enn det som er beskrevet i denne brukerhåndboken, skal du kunne bruke de samme metodene (for eksempel merking og velging).

Oppdateringer skjer normalt i løpet av natten. Mottakeren må være i beredskapsmodus for å kunne motta oppdateringer.

## ❖ Miljømessige hensyn



### Emballasje

Når du kaster denne produktemballasjen, må du sørge for at den blir resirkulert.

Dette reduserer etterspørselen etter uberørt tremasse og avleder materiale som ellers ville ha endt på søppelfyllingen.

### Produkt og batterier

Resirkulering – ikke kast dette produktet eller fjernkontrollbatteriene i husholdningsavfallet.



Når produktet og batteriene ikke lenger kan brukes, inneholder de materialer som, hvis de behandles riktig, kan gjenvinnnes og resirkuleres. Ved å resirkulere dette produktet og batteriene reduserer du behovet for nye råmaterialer og mengden materiale som ellers ville ha endt på søppelfyllingen. Du bidrar derfor til å hindre potensielle negative konsekvenser for miljøet og menneskers helse.

Når du kjøper et nytt, lignende produkt, kan det hende at forhandleren tilbyr deg å ta imot det gamle. Alternativt kan du ta det med til stedet som tar seg av resirkulering der du bor. Forhandleren eller de lokale myndighetene kan gi deg råd om ordningene som er tilgjengelige for kasserte elektroniske produkter og batterier i området der du bor. Disse tjenestene er gratis.

### Retningslinjer for miljøvern

Hvis du vil ha mer informasjon om Paces retningslinjer for miljøvern, kan du gå til:

<http://www.pace.com/corporate/about/index.asp> og velge Policies > Environmental Policy

## ❖ Merknader om opphavsrett

© Pace plc 2008. Med enerett.

Pace og  er varemerker og/eller registrerte varemerker for Pace plc.

Dette produktet inneholder teknologi for beskyttelse av opphavsrett som er beskyttet av U.S. Patents og andre åndsverksmessige rettigheter. Bruk av denne teknologien for beskyttelse av opphavsrett må godkjennes av Macrovision og er bare ment for hjemmebruk og annen begrenset løssalgsbruk, med mindre noe annet er autorisert av Macrovision. Omvendt utvikling eller demontering er forbudt.

## ❖ Isetting av batterier i fjernkontrollen

Før du kan ta i bruk fjernkontrollen, må du sette inn de to medfølgende AA-batteriene på følgende måte:

1. Skyv låsen nederst på batteridekselet på fjernkontrollen opp, og ta deretter av dekslet.
2. Sett inn batteriene, som vist nedenfor. Sett inn batteriene riktig vei i henhold til tegnene + og – på batteriene og de respektive symbolene i batterirommet.
3. Sett batteridekselet tilbake igjen ved først å sette tappen øverst på dekslet på plass, før du trykker hele dekslet ned.

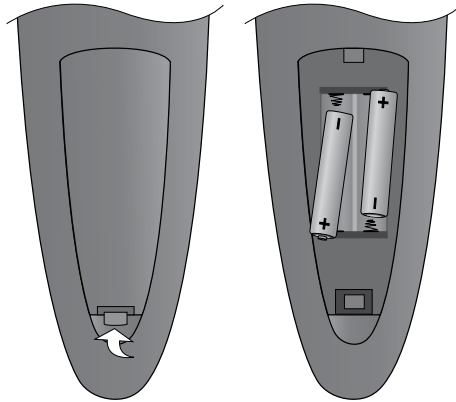

- ✘ Ikke la oppbrukte batterier bli liggende i fjernkontrollen.
- ✓ Bytt ut begge batteriene samtidig.
- ✘ Ikke kast brukte batterier sammen med husholdningsavfallet.
- ✓ Oppbrukte batterier bør resirkuleres.

Se også Miljømessige hensyn på side 4.

# Fjernkontrollen

## VIASAT

Brukes til å gå fra EPG (elektronisk programguide) til den siste kanalen du så på.

Brukes til å gå tilbake til vanlig modus etter at du har brukt ren TV-modus.

## TV

Vekslers til ren TV-modus eller til å bruke videospilleren eller annet utstyr som er koblet til via mottakeren.

## EPG

Brukes til å vise den elektroniske programguiden (EPG).

## VOD

Brukes til å vise VOD-skjermbildet (Viasat On Demand).

## i

Viser mer informasjon om et program.

## VOL + og VOL -

Brukes til å skru volumet på TVen opp eller ned\*.

## ◀ spole tilbake

Brukes til å spole tilbake programmet.

## ⏸ pause

Brukes til å sette programmet på pause og til å starte et opptak når du setter et program på pause.

## ▶ spill av

Brukes til å spille av et program.

## ▶▶ spole frem

Brukes til å spole frem programmet.

## ■ stopp

Brukes til å stoppe avspillingen av programmet.

## Ⓜ ta opp

Brukes til å ta opp programmet eller til å angi en påminnelse om et fremtidig opptak.

## SETUP

Brukes til å vise skjermbildet for oppsett, slik at du kan endre innstillingene til mottakeren.

## TICKET

Brukes til å vise Ticket-skjermbildet, hvor du kan bestille filmer og andre begivenheter.



Brukes til å sette mottakeren i, eller gå ut av, beredskapsmodus.

## PLANNER

Brukes til å vise TV-planleggeren

## EXIT

Brukes til å gå fra EPG (elektronisk programguide) til den siste kanalen du så på.

Brukes til å gå tilbake til vanlig modus etter at du har brukt ren TV-modus.

## CH + og CH -

Brukes til å bytte kanal og til å gå til neste/forrige oppføring i EPG og TV-planleggeren

## pilkknapper



Brukes til å flytte markeringen rundt på skjermbildet.

## OK

Brukes til å bekrefte et alternativ eller foreta et valg.

## BACK

Brukes til å gå tilbake til det forrige skjermbildet.

## OPTIONS

Brukes til å vise informasjonen om språk og undertekster.

## 🔇 demp

Brukes til å slå lyden på TVen på eller av\*.

## Fargeknapper

Brukes til å velge alternativet for de tilsvarende fargene på skjermen, eller slik det blir beskrevet i denne brukerhåndboken.

## Tallknapper (0-9)

Brukes til å bytte kanal, taste inn tall og velge alternativer på skjermen.



\*Informasjon om hvordan du konfigurerer fjernkontrollen til å styre TVen, finner du på side 53.

## ❖ Frontpanelet

### ⏻-knapp

Brukes til å sette mottakeren i, eller gå ut av, beredskapsmodus.

### indikatorlamper

Lyser **rødt** når mottakeren er i beredskapsmodus.

Lyser **grønt** når mottakeren er aktiv.

### EPG-knapp (elektronisk programguide)

Viser Viasat EPG (elektronisk programguide).

### BACK-knapp

Fjerner en meny og går tilbake til det forrige skjermbildet.

### indikatorer for opptak og avspilling

Lyser **rødt** når mottakeren tar opp til harddisken.

Lyser **grønt** når mottakeren spiller av fra harddisken.

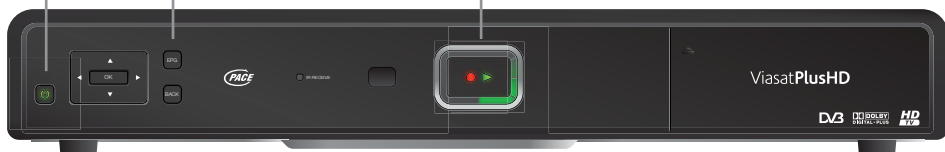

### ▲ ▼ (pilknapper)

Markerer det forrige eller det neste elementet i en liste eller en meny på skjermen.

### ◀ ▶ (pilknapper)

Flytter til venstre og høyre i menyer på skjermen, i lister eller mellom elementer.

Endrer innstillinger på skjermbildene.

### OK-knapp

Brukes til å bekrefte et alternativ eller foreta et valg.

### IR RECEIVE-indikator

Lyser **rødt** når mottakeren mottar et signal fra fjernkontrollen.

### parabolkortåpning

Sett inn parabolkortet her.

### USB 2.0-kontakt

Til fremtidig bruk.

# ViasatPlusHD-mottakeren

## ❖ Oversikt over kontakter på bakpanelet

Fullstendig oversikt over tilkobling og installering av mottakeren finner du fra side 9.

### AUDIO L + R

(venstre og høyre stereolyd)

For tilkobling av lyd kabler (medfølger ikke) til en TV, videospiller eller Hi-Fi-forsterker.

### S-VIDEO OUT

For tilkobling av en S-videokabel (medfølger ikke) til S-videokontakten på TVen.

### AUX. SCART (inn/ut)

For tilkobling til SCART-kontakten på videospilleren eller for tilkobling til annet utstyr med SCART-utgang.

### TV SCART (ut)

For tilkobling til SCART-kontakten på TVen.

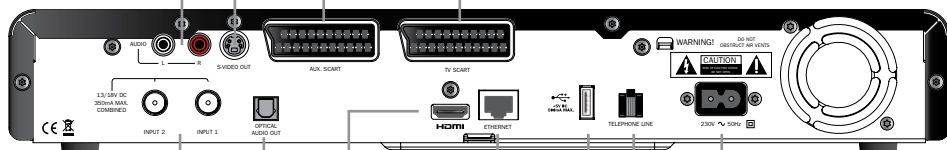

### INPUT 1 og INPUT 2

For tilkobling av satellittsignaltilførsel fra SatCR-LNB eller LNB med fire utganger.

### OPTICAL AUDIO OUT

For tilkobling av en optisk digitallydkabel (medfølger ikke) til et hjemmekinosystem.

### HDMI™-kontakt

For tilkobling til HDMI™-kontakten på HDTV-en (high-definition).

### strømningang

**Ikke koble strømpluggen til strømuttaket før du har gjort ALLE andre tilkoblinger.**

### TELEPHONE LINE

For tilkobling av telefonledningen.

### USB 2.0-kontakt

Til fremtidig bruk.

### ETHERNET-kontakt

Hvis du vil koble mottakeren til Internett (valgfritt), bruker du den medfølgende Ethernet-kabelen.

## ADVARSEL

**Koble alltid mottakeren fra strømtilførselen før du kobler den fra (eller til) alt annet utstyr.**

Følg instruksjonene fra denne siden til side 18 for å installere mottakeren.

## ❖ Medfølgende utstyr

Fjern all innpakning før du begynner.

Kontroller at du har fått med følgende utstyr:

- ◆ ViasatPlusHD-harddiskmottaker (se side 7)
- ◆ fjernkontroll og batterier (se side 5)
- ◆ brukerhåndbok og hurtigveiledning med bilder
- ◆ strømledning med toveis plugg og 2-pinneres strømplugg (se høyre side)
- ◆ SCART-kabel (se høyre side)
- ◆ HDMI™-ledning (se høyre side)
- ◆ telefonledning – RJ-11 til RJ-11 (se høyre side)
- ◆ Ethernet-kabel (se høyre side)
- ◆ telefonadapter (RJ-11) som er tilpasset landet du befinner deg i (se side 16)
- ◆ SatCR LNB (inkludert Unicable-splitter) og 25 m med koaksialkabler (kontroller at LNBen er konfigurert på riktig måte før du installerer mottakeren – se side 11)



Strømledning



SCART-kabel



HDMI™-kabel



Telefonledning



Ethernet-kabel

## ❖ Plassering av mottakeren

Før du starter, må du sørge for at du plasserer TVen, mottakeren og annet utstyr (for eksempel en videospiller eller DVD-spiller/-opptaker) på hensiktsmessige steder:

- ◆ nær eller med lett tilgang til et strømuttak
- ◆ innenfor rekkevidden til TV-antennen og parabolkablene
- ◆ ikke lengre enn ti meter fra en telefonkontakt (ellers må du ha en forlenget telefonledning)
- ◆ Nær en Ethernet-tilkobling, for eksempel nær en lokalnettverksruter

### Merk

Hvis du kobler mottakeren til Internett ved hjelp av Ethernet-tilkoblingen, trenger du ikke lenger telefontilkoblingen.

### ADVARSEL

Før du kobler mottakeren til annet utstyr, må **ALT** utstyr være koblet fra strømtilførselen.

## ❖ Hva annet trenger jeg?

### Parabolkort

Du trenger et parabolkort for å se kanalene du abonnerer på.

#### Hvis du allerede er Viasat-kunde ...

- ◆ Ta ut parabolkortet fra den gamle mottakeren, og sett det inn i den nye mottakeren.

#### Hvis du er ny Viasat-kunde ...

- ◆ Hvis parabolkortet ikke følger med i pakken, sendes det separat innen en uke.

### Sette inn parabolkortet

1. Ta parabolkortet ut av innpakningen, og hold det slik at pilen vender opp og peker mot mottakeren.
2. Åpne dekselet på høyre side av mottakerens frontpanel. Sett parabolkortet så langt inn i sporet som mulig uten å bruke kraft. Lukk deretter dekselet.

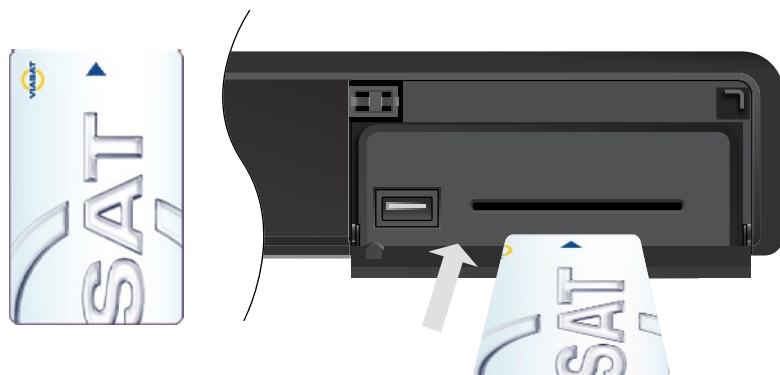

### Ta vare på parabolkortet

- ◆ Ikke ta ut og sett inn smartkortet uten at det er nødvendig.
- ◆ Ikke bøy parabolkortet, og hold det unna barn og kjæledyr.
- ◆ Ikke legg parabolkortet i flytende væske eller bruk flytende rengjøringsmidler på det.

## Parabolantenne

Du trenger en parabolantenne som er riktig installert og stilt inn mot riktige satellitter.

- ◆ Hvis du har en parabolantenne som ikke er stilt inn mot riktige satellitter, må du foreta justeringer. Se i instruksjonene som følger med parabolantennen/mikrobølgehodet, hvis du vil ha mer informasjon om hvordan du gjør dette, eller ta kontakt med forhandleren.
- ◆ Hvis du ikke har installert en parabolantenne, kan du be forhandleren anbefale en montør.

## LNB-installering

Siden mottakeren har to tunerinn ganger, må du duplisere det innkommende signalet. Dette kan du gjøre på følgende måter:

- ◆ Bruke SatCR LNB, Unicable-splitter og 25 m med koaksialkabler som leveres av Viasat.
- ◆ Bytte ut den eksisterende universelle LNBen med én utgang for Sirius med en universell LNB med fire utganger. (Hvis du er en ny kunde, må du montere to kabler.)

Oppsettet avhenger av antall LNBER på parabolantennen:

- ◆ SatCR LNB – parabolantennen har bare én LNB. Parabolantennen må rettes inn mot Sirius 5 grader øst.
- ◆ To LNBER – hvis du bruker en DiSEqC™-enhet\* med to eller flere LNBER/parabolantenner, bør du koble LNBERne til DiSEqC™-portene som vist i tabellen over LNB-posisjoner nedenfor. Dette sikrer enklere installering og det beste utvalget av Viasat-kanaler. Deretter kobler du DiSEqC™-enheden til satellittinn gangene på mottakeren (se også side 12 til 14).
- ◆ LNB med fire utganger – denne installasjonen krever at de to DiSEqC™-bryterne installeres, én for hver tunerinn gang.

Hvis du har mer enn én LNB på parabolantennen, anbefales det at du erstatter LNBERne for de andre satellittene også for å få full harddiskfunksjonalitet. Du kan få kjøpt den universelle LNBen med fire utganger hos nærmeste montør.

Hvis du har en universell LNB med fire utganger, er det to ekstra signalutganger der du kan koble til en ekstra mottaker, for eksempel på soverommet.

## Tabell over LNB-posisjoner

Satellitt	Posisjon	Anbefalt DiSEqC™-port (for installasjoner med flere LNBER)
Thor	1 grad vest	1
Sirius	5 grader øst	2

Hvis du endrer parabolantenneinstallasjonen, må du kanskje endre innstillingene, slik at mottakeren kan stilles inn mot alle tilgjengelige satellitter. Se Endre installeringsinnstillinger på side 49.

\*DiSEqC™ er et varemerke for Eutelsat.

# Installering

## ❖ HD-tilkoblinger (HDMI™)

Hvis du har en HDTV (high-definition) med en HDMI™-kontakt, kan du koble opp som vist i figuren nedenfor.

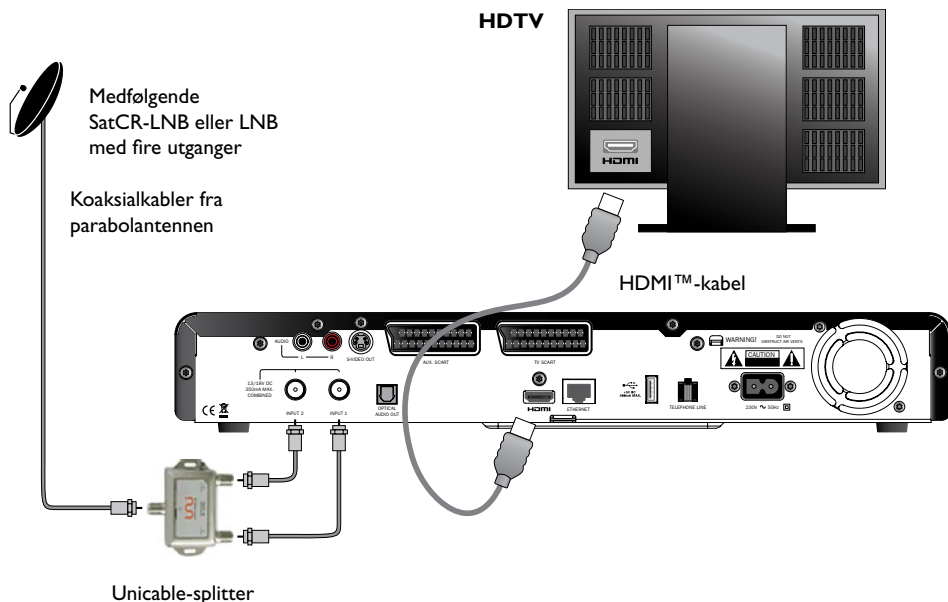

1. Bruk HDMI™-kabelen som fulgte med, til å koble mottakeren til HDTV-en.
- 2A. **SatCR LNB** – koble en koaksialkabel fra parabolantennen til **parabolinngangen** for Unicable-splitteren. Koble til 2 koaksialkabler fra **STB/IF out**-kontaktene for Unicable-splitteren til inngangskontaktene for parabolantennen (merket **INPUT 1** og **INPUT 2**) på mottakeren.  
**eller:**
- 2B. **LNB med fire utganger** – bruk to koaksialkabler mellom parabolantennen og mottakeren (se også LNB på side 11).

### Merknader

En HDMI™-kabel leder **både** video- og lydsignaler til HDTV-en. Hvis du vil lage en alternativ lydtilkobling for å forbedre lyden, kan du se side 15.

Hvis du bare bruker en HDMI™-kabel for å koble mottakeren til HDTV-en, kan du ikke bruke tekst-TV-tjenester.

## ❖ Standard Definition-tilkobling (SCART)

Hvis du har en TV eller videospiller med en SCART-kontakt, kan du koble opp som vist i figuren nedenfor.

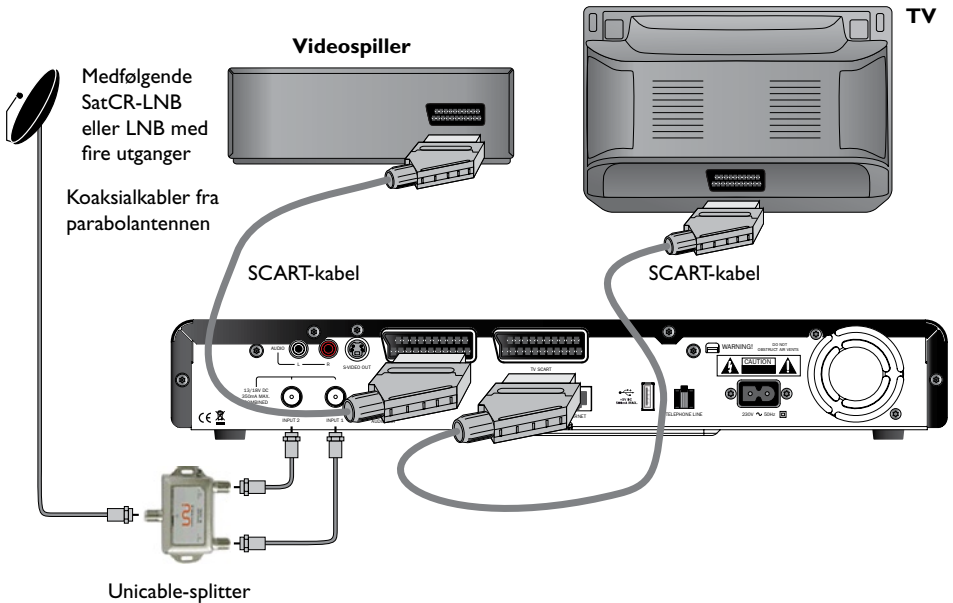

1. Bruk SCART-kabelen som fulgte med, til å koble mottakeren til TVen eller videospilleren.
2. Hvis du vil koble mottakeren til TVen **og** en videospilleren samtidig, må du bruke en ekstra SCART-kabel.
- 3A. **SatCR LNB** – koble en koaksialkabel fra parabolantennen til **parabolinngangen** for Unicable-splitteren. Koble til 2 koaksialkabler fra **STB/IF out**-kontaktene for Unicable-splitteren til inngangskontaktene for parabolantennen (merket **INPUT 1** og **INPUT 2**) på mottakeren.  
**eller:**
- 3B. **LNB med fire utganger** – bruk to koaksialkabler mellom parabolantennen og mottakeren (se også LNB på side 11).

### Merknader

En SCART-kabel leder **både** video- og lydsignaler til TVen eller videospilleren. Hvis du vil lage en alternativ lydtilkobling for å forbedre lyden, kan du se side 15.

Hvis du ønsker det, kan du koble til en videospiller (eller en DVD-opptaker) ved å bruke en SCART-kabel til installasjonen som vist på side 12.

# Installering

## ❖ Standard Definition-tilkobling (S-video)

Hvis du har en TV eller videospiller med en S-video-kontakt, kan du koble opp som vist i figuren nedenfor.

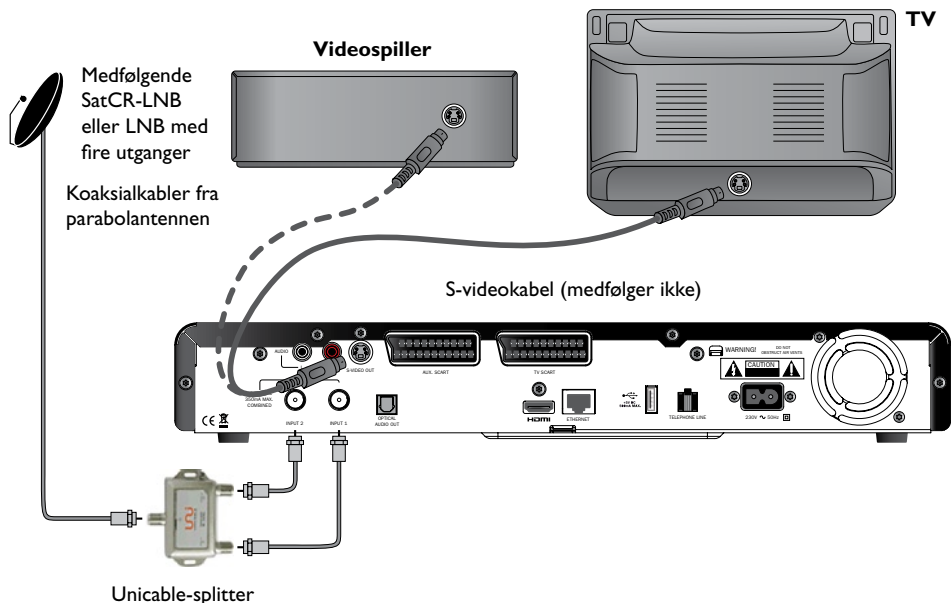

1. Bruk en S-video-kabel (følger ikke med) til å koble mottakeren til TVen **eller** videospilleren.
- 2A. **SatCR LNB** – koble en koaksialkabel fra parabolantennen til **parabolinngangen** for Unicable-splitteren. Koble til 2 koaksialkabler fra **STB/IF out**-kontaktene for Unicable-splitteren til inngangskontaktene for parabolantennen (merket **INPUT 1** og **INPUT 2**) på mottakeren.  
**eller:**
- 2B. **LNB med fire utganger** – bruk to koaksialkabler mellom parabolantennen og mottakeren (se også LNB på side 11).

### Merk

En S-video-kabel leder **bare** videosignaler til TVen eller videospilleren. Du må utføre ekstra lydtilkoblinger som beskrevet på side 15, for å kunne høre / ta opp lyd.

## ❖ Andre lydtilkoblinger

Diagrammet nedenfor viser andre lydtilkoblinger du kan bruke for å forbedre lydkvaliteten. Du kan koble til stereo-/lydutstyr som beskrevet, eller hvis TV'en og/eller videospilleren har de riktige inngangene, kan du koble til disse etter behov.

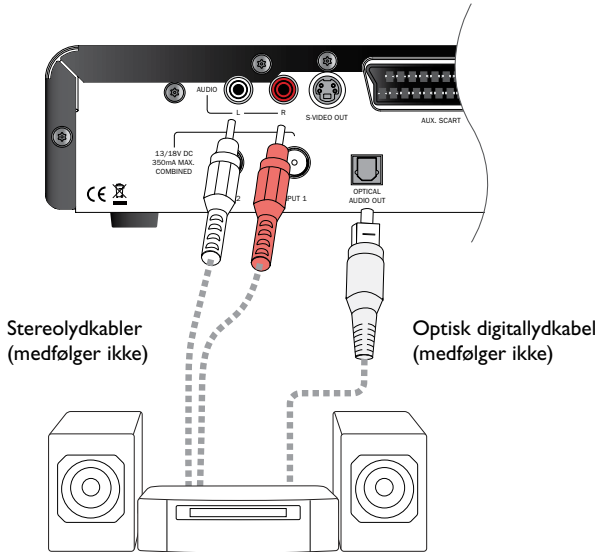

### Merk

Hvis du kobler til TV'en, videospilleren eller annet utstyr via utgangen S-VIDEO OUT, må du også bruke en lydtilkobling for å høre / ta opp lyd.

## ❖ Valgfri Ethernet-tilkobling

Hvis du vil koble mottakeren til Internett, bruker du den medfølgende Ethernet-kabelen, som vist nedenfor. Dette gjør at du kan laste ned og se på Viasat On Demand-programmer (VOD) (se side 30). Koble kabelen til mottakeren og en Ethernet-port på lokalnettverksruter.

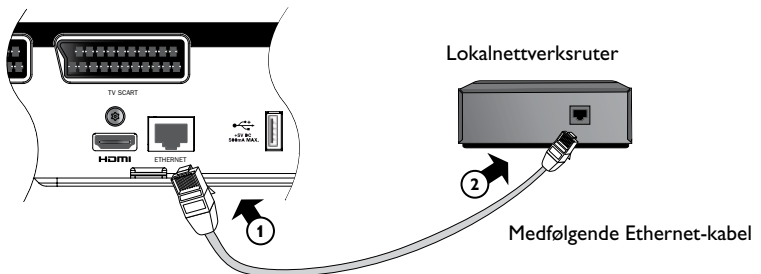

# Installering

## ❖ Koble til telefonlinjen

(ikke nødvendig hvis du har koblet mottakeren til Internett ved hjelp av Ethernet-kabelen)

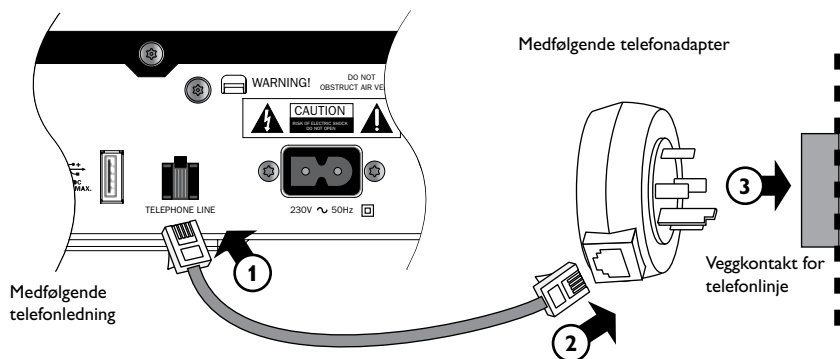

### Merk

Hvis veggkontakten for telefonen ikke er av typen RJ-11 (se til høyre), må du bruke én av adapterne som fulgte med (se nedenfor).

Hvis veggkontakten for telefonen er en RJ-11-kontakt, kan det hende du får bruk for en splitter (følger ikke med), slik at du kan plugge inn både mottakeren og telefonen.



1. Sett den ene enden av telefonledningen som fulgte med, inn i telefonkontakten (merket TELEPHONE LINE) i bakpanelet på mottakeren, som vist i figuren ovenfor.
2. Hvis du trenger en adapter, må du velge riktig adapter for landet du bor i. Hvis du er usikker på hvilken du skal velge, kan du sammenligne den med veggkontakten. Sett den ledige enden av den medfølgende telefonledningen inn i RJ-11-kontakten på adapteren.
3. Trekk telefonpluggen ut av veggkontakten. Sett denne telefonpluggen inn i den riktige kontakten på adapteren. Sett adapteren inn i veggkontakten.

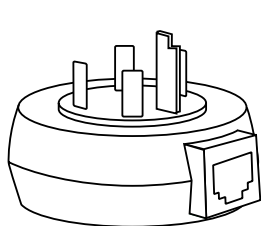

Adapter for Sverige

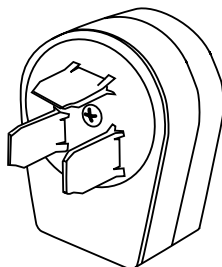

Adapter for Danmark

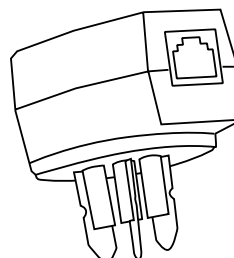

Adapter for Norge og Finland

## ❖ Koble til strømtilførselen

Når du har koblet til alt utstyret, kan du koble mottakeren til strømtilførselen.

1. Sett strømkontakten på ledningene som følger med, inn i strømninggangen (merket **230V ~ 50Hz**) på mottakeren, som vist i figuren nedenfor.
2. Sett strømpluggen inn i stikkontakten som vist i figuren nedenfor.
3. Hvis strømuttaket reguleres av en bryter, slår du den på.
4. Koble annet utstyr til strømtilførselen.

### ADVARSEL

**IKKE koble strømpluggen til strømuttaket før du har gjort ALLE andre tilkoblinger.**

### Forsiktig

Mottakeren bruker strømtilførsel på 230 V AC, 50 Hz.

**Ikke koble mottakeren til en DC-strømtilførsel.**

Strømledningen som fulgte med, har en toveisplugg i den ene enden og en strømplugg i den andre enden. Du bør alltid sette toveispluggen inn i mottakeren **før** du kobler pluggen til strømuttaket.

Du kan bare koble mottakeren fra strømledningen ved å fjerne strømledningen. Mottakeren må derfor være installert nær strømuttaket, som bør være lett tilgjengelig.

Hvis du er usikker på noe angående strømledningen, pluggen eller tilkoblingen, bør du kontakte en elektriker.

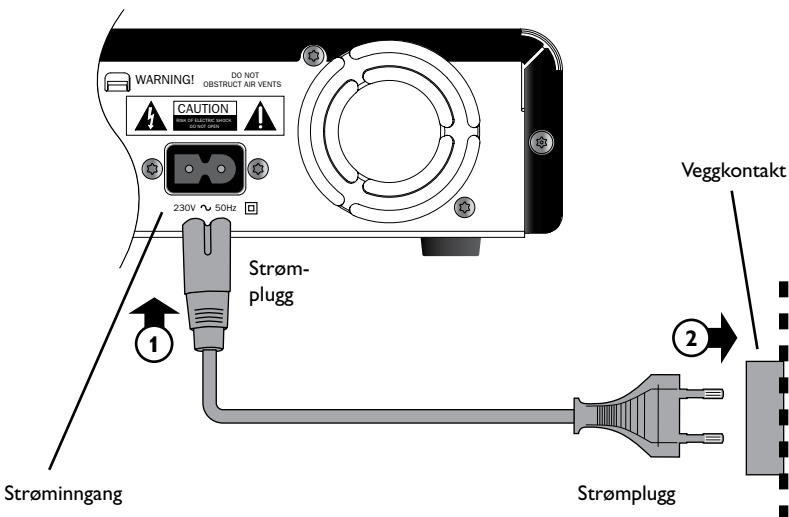

## ❖ Slå på strømmen for første gang

Kontroller at TVen også er slått på. Like etter at du har koblet mottakeren til strømledningen, lyser indikatorene på frontpanelet et kort øyeblikk, og deretter lyser beredskapsindikatoren (⏻) **grønt**.

Skjermbildet *Førstegangsinstallasjon > Land* åpnes.



Trykk ▲ , ▼ , ◀ eller ▶ for å markere landet ditt, og trykk deretter **OK**.

Det neste skjermbildet er *LNB*, etterfulgt av *Standardtransponder*, *Signaltest* og, hvis HDTV er koblet til, *HD TV Setup*.

Hvis du vil gå videre til neste skjermbilde ved å bruke mottakerens fabrikkinnstillinger, trykker du **OK**. Du kan også trykke **BACK** for å gå tilbake til det forrige skjermbildet.

### **Merk**

Hvis du vil endre spesielle innstillinger på et oppsettskjermbilde, kan du se side 49 og 50. Deretter trykker du **OK** for å fortsette.

Hvis Førstegangsinstallasjon er vellykket, vises digital-TV på kanal 3 på TVen.

Sjekk installasjonen dersom det ikke er noe signal. Sjekk at alt er riktig koblet til. Du kan også se Problemløsning på side 55.

## ❖ Slå av og på

- ◆ Hvis du vil sette mottakeren i beredskapsmodus, trykker du ⏻.
- ◆ Hvis du vil få mottakeren ut av beredskapsmodus, trykker du ⏻.



**Strømsparing** – når mottakeren ikke er i bruk, bør du sette den i beredskapsmodus for å spare strøm og penger og redusere utslipp av drivhusgasser.

## ❖ Bruke Viasat-veiledningen

Mottakeren har en digital veiledning på skjermen for de digitale satellittjenestene. Den er utformet slik at du skal få mest mulig ut av mottakeren. Du kan bruke den til følgende:

- ◆ se programmer og samtidig finne ut hva som sendes på andre kanaler både nå og senere
- ◆ se TV-programoppføringer på skjermen sju dager fremover ved hjelp av EPG
- ◆ laste ned og se på Viasat On Demand-programmer, hvis du har koblet mottakeren til Internett (se side 15)
- ◆ bestille filmer, sport og programmer ved hjelp av Ticket
- ◆ angi påminnelser for programmer du vil se ved hjelp av TV-planlegger
- ◆ sette mottakeren til å ta opp programmer som sendes nå eller i fremtiden
- ◆ se programmer du har tatt opp
- ◆ endre innstillingene på mottakeren, blant annet Foreldrekontroll-innstillingene, slik at du er sikker på at mottakeren fungerer slik du ønsker

## ❖ Skifte kanal

Du kan skifte kanal ved å bruke:

- ◆ **tallknappene**
- ◆ knappen **BACK** for å se kanalen du brukte sist
- ◆ knappene **CH +** og **CH –** eller
- ◆ en av skjermbildemetodene som beskrives senere

## ❖ Låse opp en blokkert kanal

Hvis du har brukt foreldrekontrollen til å låse eventuelle kanaler (se side 43), kan du ikke se disse kanalene uten først å angi PIN-koden for å låse opp. Hvis du har brukt Foreldrekontroll til å angi visningsrestriksjoner basert på aldersgrensenivået (se side 44), vil i tillegg program med en aldersgrense på samme nivå som innstillingen (ovenfor) bli blokkert.

Hvis følgende melding vises når du endrer kanal:

*Denne kanalen er ikke en del av ditt abonnement Vær vennlig å taste din PIN-kode*

1. Bruk **tallknappene** til å skrive inn den riktige PIN-koden, og trykk deretter **OK**.
2. Hvis du skriver inn feil tall, trykker du **◀** for å slette tallet.

Hvis PIN-koden du har skrevet inn, er riktig, vises kanalen du vil se.

- ◆ Hvis PIN-koden er feil, vises en melding som gir beskjed om det. Du kan enten prøve igjen eller skifte til en kanal som ikke er blokkert.

---

### Merk

Når du låser opp en kanal ved hjelp av denne metoden, forblir kanalen ublokkert mens mottakeren er slått på. Kanalen blokkeres på nytt når du setter mottakeren i bedredskapsmodus eller slår den av.

---

## ❖ Endre volumet på TVen

- ◆ Hvis du vil endre volumet på TVen, trykker du **VOL+** eller **VOL-**
- ◆ Hvis du vil skru volumet på TVen av eller på, trykker du **demp** 

## ❖ Bruke kanalinformasjonen

Hvis du vil vise kanalinformasjonen, trykker du **OK**.

Informasjon om programmet som sendes nå, vises.

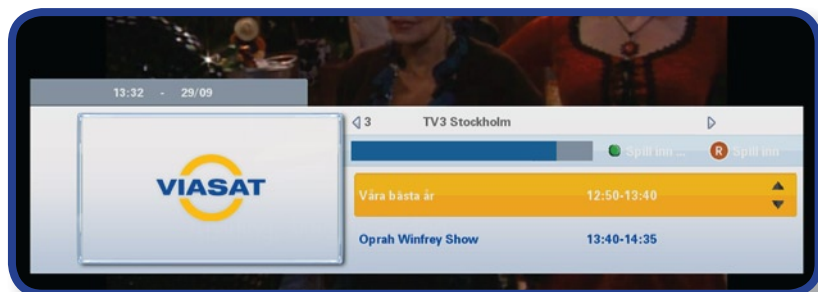

- ◆ Hvis du vil vise programmene som sendes nå på andre kanaler, trykker du **◀** eller **▶**.
- ◆ Hvis du vil vise informasjonen om hvilke programmer som sendes på forskjellige tidspunkter, trykker du **▲** eller **▼**.
- ◆ Hvis du vil vise tilleggsinformasjon om programmet, trykker du **i**.  
(Hvis du vil fjerne tilleggsinformasjonen om programmet, trykker du **i** én gang til.)
- ◆ Hvis du vil fjerne informasjonen, trykker du **BACK**.

---

### Merk

---

Denne informasjonen vises også et lite øyeblikk når du skifter kanal. Hvis du vil angi tiden for hvor lenge kanalinformasjonen skal vises på skjermen, kan du se side 46.

---

## Se et program

Hvis det er et program du vil se, trykker du **OK**.

Hvis programmet sendes nå, søker mottakeren seg frem til det. Hvis det sendes senere, kan du angi en påminnelse eller ta opp programmet (se side 21).

## Ta opp et program umiddelbart

Hvis det er et program i kanalinformasjonen du vil ta opp, trykker du **R**.

Hvis programmet vises nå, starter mottakeren opptaket umiddelbart. Hvis det vises på et senere tidspunkt, tar mottakeren opp programmet når det starter.

Et opptakssymbol (se side 22) vises i kanalinformasjonen for å vise deg at programmet er valgt for opptak. Programmet legges også til i TV-planleggeren (se side 32).

Hvis du vil ha informasjon om å ta opp programmer fra EPG, kan du se side 26 og 27.

---

### Merk

Hvis du bruker øyeblikkelig tilbakespuling (se side 24) når du trykker **R**, starter opptaket fra det tidligste punktet i programmet som du kunne spole tilbake til. Avhengig av harddiskinnstillingene kan dette være opptil 90 minutter før TV-sendingen (se side 47).

---

## Angi en påminnelse eller et opptak

Hvis det er et program i kanalinformasjonen du vil se, men som vises på et senere tidspunkt, trykker du **OK**. Når skjermbildet for programinformasjon vises, trykker du **▲** eller **▼** for å markere Påminnelse eller Spill inn og trykker **OK** én gang til.

Mottakeren angir en påminnelse eller et opptak. Dette betyr at programmet legges til i TV-planleggeren (se side 32), og at et symbol for påminnelse eller opptak (se side 22) vises i kanalinformasjonen ved siden av programmet for å vise at programmet er lagt til i TV-planleggeren.

Like før et program med en påminnelse starter, vises det en melding for å informere deg om det.

---

### Merknader











Enkelte programmer kan være Ticket-programmer, som betyr at du må kjøpe programmet før du kan se det eller ta det opp. Hvis dette er tilfellet, vises det en melding med informasjon om og pris for programmet. Hvis du vil ha mer informasjon, kan du se Ticket på side 28.

Hvis du angir en påminnelse for det samme tidspunktet som en annen påminnelse du har angitt tidligere, vises det en melding som spør deg hva du vil se – se Påminnelleskonflikt på side 37. Hvis du forsøker å ta opp mer enn to programmer samtidig, oppstår det en opptakskonflikt (se side 38).

---

## ❖ Symboler i skjermbildene for kanalinformasjon og tilleggsinformasjon

Det kan hende at skjermbildene for kanalinformasjon og tilleggsinformasjon inneholder symboler som gir spesifikk informasjon om programmer.

Symboler	Forklaringer
	Programmet har aldersgrensen over 3.
	Programmet har aldersgrensen over 7.
	Programmet har aldersgrensen over 11.
	Programmet har aldersgrensen over 15.
	Programmet har aldersgrensen over 18.
	Dette programmet sendes i HD (high-definition).
	Dette programmet kringkastes med Dolby Digital-lyd.
	Det er stilt inn en påminnelse for programmet.
	Dette programmet er valgt for opptak.
	Du kan angi en Series Link for dette programmet (se side 34).

## ❖ Endre språkene for lyd og undertekst

Avhengig av valgene som er tilgjengelige, kan du endre språket for lyd og/eller undertekst for programmet du ser på.

- ◆ Hvis du vil vise hurtigmenyen for lyd/undertekst, kan du trykke **OPTIONS**.
- ◆ Hvis du vil velge lyd eller undertekst, trykker du ▲ eller ▼.
- ◆ Hvis du vil endre språkinnstillingen, trykker du ◀ eller ▶.
- ◆ Hvis du vil lagre endringene, trykker du **OK**.
- ◆ Hvis du vil skjule hurtigmenyen uten å lagre eventuelle endringer, trykker du **OPTIONS** én gang til.

## ❖ Bruke funksjonen for å sette sendingen på pause

- ◆ Mens du ser på et TV-program, kan du sette det på pause – bare trykk **pause** på fjernkontrollen.

TV-bildet fryses, lyden dempes og mottakeren begynner å ta opp programmet.

Det vises et pausesymbol på skjermen (se side 25). Dette viser hvor langt du ligger bak det faktiske TV-programmet.

- ◆ Når du vil fortsette med å se på programmet som er satt på pause, trykker du **spill av**.

Mens du ser på opptaket av programmet som er satt på pause, kan du bruke **pause**, **spill av**, **spol frem** og **spol tilbake** for å bevege deg gjennom opptaket. Det vises symboler på TV-skjermen for å informere deg om hva som foregår (se side 25).

Hvis du spoler tilbake til begynnelsen av opptaket, fryses bildet.

Hvis du spoler frem til slutten av opptaket, kan du velge å komme á jour med TV-sendingen eller spole tilbake.

Mens du ser på opptaket av programmet som er satt på pause, fortsetter mottakeren å ta opp programmet til det er ferdig. Du kan imidlertid trykke **stopp** til enhver tid og velge å komme á jour med TV-sendingen eller spole tilbake.

Hvis du prøver å skifte kanal, blir du bedt om å bekrefte at du vil skifte til en annen kanal.

---

### Merk

---

Når du bruker Live Pause, tar mottakeren opp programmet, men det legges ikke til i TV-planleggeren. Dette betyr at når du går tilbake til vanlig TV, slettes opptaket av programmet som er satt på pause. Hvis du vil ta opp programmet i TV-planleggeren for å se det senere, trykker du **R** (se side 21).

---

---

## ❖ Bruke øyeblikkelig tilbakespuling

Hvis øyeblikkelig tilbakespuling er slått på (se side 47), tar mottakeren kontinuerlig opp fra kanalen som er søkt inn. Deretter kan du, til enhver tid når du ser på TV, spole tilbake programmet du ser på, for å få med deg noe du gikk glipp av.

- ◆ Hvis du vil starte øyeblikkelig tilbakespuling, trykker du **spol tilbake** på fjernkontrollen. Avhengig av innstillingene kan du spole tilbake opptil 90 minutter før TV-sendingen. Du kan øke tilbakespolingshastigheten ved å trykke **spol tilbake** én gang til.
- ◆ Når du kommer til punktet du vil begynne å se fra, trykker du **spill av**. Det vises et symbol på skjermen et lite øyeblikk (se Symboler på skjermen på side 25). Dette viser hvor langt du ligger bak det faktiske TV-programmet.

Du kan fortsette å se hele programmet fra det punktet – mottakeren vil fortsette å ta opp til slutten av programmet. Eller du kan trykke **spol frem** for å komme á jour med TV-sendingen igjen. Mens du ser på et opptak med øyeblikkelig tilbakespuling, vises det symboler på TV-skjermen for å informere deg om hva som foregår (se Symboler på skjermen på side 25).

Du kan imidlertid trykke **stopp** til enhver tid og velge å komme á jour med TV-sendingen eller spole tilbake.

Hvis du prøver å skifte kanal, blir du bedt om å bekrefte at du vil skifte til en annen kanal.

---

### Merk

---

Øyeblikkelig tilbakespuling er slått av som standard. Hvis du vil slå på øyeblikkelig tilbakespuling og velge hvor langt du kan spole tilbake, kan du se side 47.

---

---

## ❖ Symboler på skjermen

Følgende symboler vises på TV-skjermen mens du bruker mottakeren til å ta opp programmer eller spille av opptak.

Mens du spiller av fra TV-planlegger, vises tiden som har gått, *fra begynnelsen av opptaket*.

Mens du bruker funksjonene for å sette sendingen på pause eller øyeblikkelig tilbakespuling, vises tiden *før sendingen som er satt på pause*.



**Tar opp** (programmet på kanalen som er innstilt for øyeblikket)

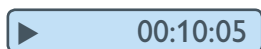

**Avspilling**



**Pause**

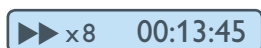

**Spol frem** (x1/10, x1/4, x1/2, x4, x8, x16 eller x30)

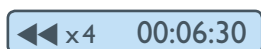

**Spol tilbake** (x4, x8, x16 eller x30)

## ❖ Bruke EPG

EPG (elektronisk programguide) kan vise oppføringer over alle de tilgjengelige programmene de neste syv dagene. Du får også tilgang til andre funksjoner, for eksempel Viasat Ticket og oppsettmenyene for mottakeren på startskjermen for EPG.

Hvis du vil vise startskjermen for EPG, trykker du **EPG** på fjernkontrollen.

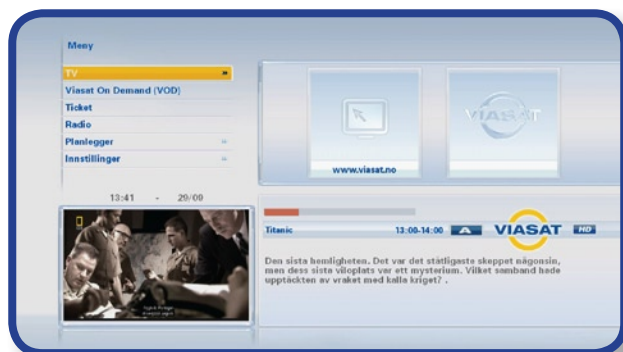

- ◆ Trykk **▲** eller **▼** for å markere funksjonen du vil bruke, og trykk deretter **OK**.
- ◆ Hvis en funksjon inneholder flere valg, trykker du **OK** én gang til for å se dem. Du kan for eksempel velge å vise oppføringer av ulike typer TV-kanaler eller -programmer i tillegg til Alle kanaler.
- ◆ Hvis du vil gå tilbake til den forrige menyen, trykker du **BACK**.

## TV-programoppføringer

Når du viser TV-programoppføringene, ser du starttidspunktet og dagen øverst. Kanalen som er søkt inn, vises i forhåndsvisningsvinduet nederst til venstre.



- ◆ Hvis du vil se hvilke programmer som sendes til enhver tid, trykker du **◀** eller **▶**.
- ◆ Hvis du vil bevege deg gjennom kanallisten, trykker du **▲** eller **▼**.
- ◆ Du kan bruke knappene **CH +** (side opp) og **CH -** (side ned) på fjernkontrollen for å se forrige eller neste del av kanaloppføringene.

- ◆ Bruk den **blå** (+24 timer) og den **gule** knappen (-24 timer) på fjernkontrollen for å bevege deg 24 timer frem og tilbake via oppføringene.
- ◆ Du kan fjerne EPG ved å trykke **EPG** én gang til.

## Se et program nå

- ◆ Hvis du vil se et program som sendes nå i forhåndsvisningsvinduet, markerer du det og trykker **OK**.
- ◆ Hvis du vil se programmet som vises nå og fjerne EPG, trykker du **OK** én gang til.

## Ta opp et program eller angi en påminnelse for det

- ◆ Når du ser et program du vil ta opp, markerer du det og trykker deretter **R**.

Hvis programmet vises nå, starter mottakeren opptaket umiddelbart. Hvis det vises på et senere tidspunkt, tar mottakeren opp programmet når det starter. Et opptakssymbol vises ved siden av programtittelen i EPG.

- ◆ Hvis programmet du markerte, sendes senere, kan du også trykke **i** eller **OK** for å vise tilleggsinformasjon om programmet.
- ◆ Marker Påminnelse eller Spill inn, og trykk **OK**.

TV-planlegger åpnes og viser programmet du akkurat har lagt til, sammen med et symbol for påminnelse eller opptak ved siden av det (se side 36). Hvis du vil ha mer informasjon om TV-planlegger, kan du se side 32.

Et påminnelse-symbol vises også ved siden av programtittelen i EPG.

- ◆ Hvis du vil vise EPG-skjermen på nytt, trykker du **BACK**.

---

### Merknader

Enkelte programmer kan være Ticket-programmer, som betyr at du må kjøpe programmet før du kan se det eller ta det opp. Hvis dette er tilfellet, vises det en melding med informasjon om og pris for programmet. Hvis du vil ha mer informasjon, kan du se Ticket på side 28.

Hvis du angir en påminnelse for det samme tidspunktet som en annen påminnelse du har angitt tidligere, vises det en melding som spør deg hva du vil se – se Påminnelsekonflikt på side 37. Hvis du forsøker å ta opp mer enn to programmer samtidig, oppstår det en opptakskonflikt (se side 38).

---

## ❖ Ticket

Du kan bruke fjernkontrollen til å bestille filmer, sportsprogrammer og programmer for voksne gjennom Ticket.

Når du bestiller, må du angi Ticket-programmet du vil se. Etter at du har bestilt programmet, får du tilgang til Ticket-kanalen til enhver tid mellom kl. 10 den dagen programmet sendes, til kl. 10 neste dag.

Hvis du vil vise Ticket-skjermbildet, trykker du **TICKET**.

Du kan vise Ticket-programoppføringene på samme måte som på EPG-skjermbildene.

## Kjøpe et Ticket-program

Du kan bestille et Ticket-program for å se eller ta opp på følgende måte:

1. Bruk **pilene** for å markere et program.
2. Hvis du vil vise tilleggsinformasjon om programmet, trykker du **i**.  
Informasjonen om Ticket-programmet du har valgt, vises deretter, inkludert starttidspunktet og prisen.  
Hvis du vil fjerne informasjonen og vise Ticket-skjermbildet på nytt, trykker du **BACK** eller går videre til trinn 3.
3. Hvis programmet sendes nå, markerer du **Se** eller **Spill inn** og trykker **OK**.  
(Hvis programmet sendes senere, kan du angi en påminnelse.)

Hvis du har brukt Foreldrekontroll (se side 42) til å angi visnings- eller kjøpsrestriksjoner, kan det hende at du må angi en PIN-kode.

4. Hvis du må angi en PIN-kode, bruker du **tallknappene** til å angi den.

---

---

### Merk

Hvis du ser på Ticket-kanalen når som helst den dagen opptaket skal gjøres (mellom kl. 10 og kl. 10 neste dag), merkes opptaket som **Bruk i TV-planleggeren**, selv om det ikke har blitt tatt opp ennå. Dette skjer selv om du bare er så vidt innom når du blar igjennom kanalene.

---

---

## Se opptak av Ticket-programmer

Hvis du har tatt opp et Ticket-program, men ikke sett på det ennå, ligger det i TV-planleggeren i sju dager etter at det ble sendt, før det slettes.

Du blir belastet for programmet når du begynner å spille av opptaket. Etter at du begynte å spille av et Ticket-opptak, er det en periode der du kan se opptaket så mange ganger du ønsker uten ekstra omkostninger. Når denne perioden er over, sletter mottakeren automatisk opptaket.

## Slette opptak av Ticket-programmer

Du kan slette et opptak av et Ticket-program i TV-planleggeren på samme måte som du sletter andre programmer. Hvis du sletter et Ticket-program før du har sett på det, blir du ikke belastet for programmet.

---

### Merknader

---

Som et alternativ til å bruke Ticket-oppføringen kan du bruke EPG (se side 26) eller kanalvisningen (se side 20) til å velge et Ticket-program.

Hvis du vil bestille Ticket-programmer med fjernkontrollen, må mottakeren være koblet til telefonlinjen (se side 16).

Hvis det vises en feilmelding om at du ikke kan kjøpe et Ticket-program, kan du se Problemløsning på side 55.

---

---

# Viasat On Demand (VOD)

---

## ❖ Viasat On Demand (VOD)

Hvis du har koblet mottakeren til Internett (se side 15), kan du laste ned og vise andre programmer når du vil. Noen programmer kan du laste ned gratis, mens andre må du betale for. Prisen vises på skjermen. Prisen på alle programmer du kjøper, vises også på fakturaen for abonnementet.

Hvis du vil se hovedskjermbildet for VOD, trykker du **VOD** på fjernkontrollen.



### Velge et program å laste ned

Bruk **▲ ▼** og **OK** til å velge en kategori og en underkategori, helt til det vises en liste over tilgjengelige programmer.

Marker programmet du vil vise, og trykk **OK**. Hvis det koster noe å laste ned programmet, må du først bekrefte kjøpet ved å taste inn PIN-koden din.

---

#### Merk

Hvis du allerede har lastet ned programmet, får du se en melding om at det er klart til å spilles av.

---

Programmet spilles av automatisk, eller du får se en påminnelse om at programmet er klart til å spilles av, avhengig av VOD-innstillingene (se side 52).

Du kan se statusen for programmer som du har lastet ned, eller som du er i ferd med å laste ned, i planleggeren din (se side 35).

### Promo Link-programmer

Til høyre for den vanlige kategorilisten på VOD-skjermbildet finner du koblinger til andre lister med programmer du kanskje er interessert i. Bruk **◀ ▶** og **OK** til å markere og velge koblingen du vil bruke.

Listen over annonserte programmer vises på skjermen.

## Søke etter programmer å laste ned

Hvis du vil søke etter programtitler i alle kategorier, eller i en bestemt kategori, kan du trykke **gul** knapp for å vise søkeskjermbildet fra et hvilket som helst VOD-skjermbilde.

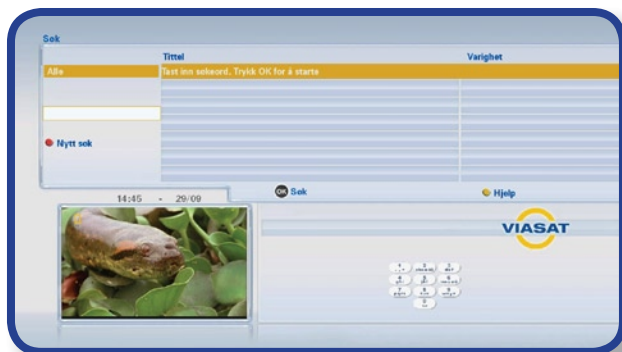

Bruk tallene på fjernkontrollen til å skrive inn tekst (maksimalt 15 tegn) som du vil inkludere i søket, og trykk deretter **OK**.

### Merk

Hvis du trykker **OK** uten å ha skrevet inn søketekst, vises en liste over **alle** tilgjengelige programmer i kategorien.

Du får se en liste over programtitler som inneholder søketeksten. Hvis det ikke finnes noen, vises en melding om dette på skjermen.

Velg et program du vil vise, som beskrevet tidligere. Du kan også trykke **rød** knapp for å starte et nytt søk.

## ❖ Bruke TV-planlegger

TV-planlegger hjelper deg med å planlegge TV-tittingen. Den viser følgende:

- ◆ **Bestilte innspillinger** – alle programmene du har tatt opp, og informasjon om hvorvidt du har sett dem eller ikke
- ◆ **Program med påminnelse og bestilte program** - alle påminnelsene du har angitt, og alle programmene i fremtiden du har angitt at mottakeren skal ta opp
- ◆ **Series Link** - alle programmene som du har angitt en Series Link for
- ◆ **Manuelt opptak** - et skjermbilde der du manuelt kan stille inn opptak etter kanalnummer, dato og klokkeslett og hyppighet
- ◆ **VOD på disk** - alle Viasat On Demand-programmene som for øyeblikket er lagret på mottakerens harddisk
- ◆ **Nedlasting** - alle programmer som for øyeblikket lastes ned fra Internett til mottakerens harddisk

Nedenfor programoppføringene i TV-planleggeren er det en indikator for diskplass (en rød linje). Lengden på den heltrukne linjen viser den totale mengden plass som allerede er brukt. Hvis du ser en rødutete linje til høyre for den heltrukne linjen, viser denne hvor mye diskplass som trengs for fremtidige bestilte opptak.

Hvis du vil ha mer informasjon om diskplassen, kan du se side 38.

Hvis du vil vise TV-planleggeren, trykker du **PLANNER** på fjernkontrollen.

- ◆ Trykk **▲** eller **▼** for å markere oppføringen du vil bruke, og trykk deretter **OK**.

## Bestilte innspillinger

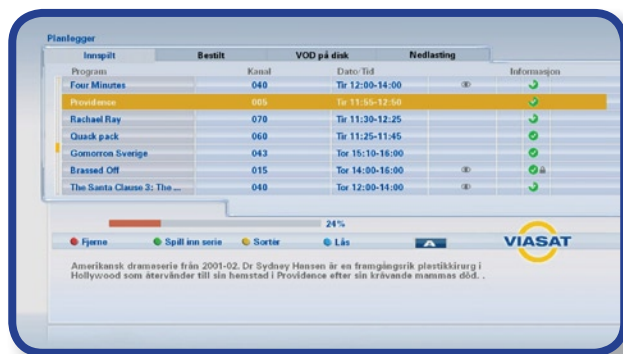

Dette skjermbildet lister opp programmer som tas opp nå eller er blitt tatt opp tidligere.

- ◆ Hvis du vil markere et program, trykker du **▲** eller **▼**.
- ◆ Hvis du vil sortere listen over programmer, kan du trykke **gul** knapp, merke typen du vil bruke (Se alle / Spill inn / Innspilt / Bruk) ved hjelp av **▲** eller **▼** og deretter trykke **OK**.
- ◆ Hvis du vil se informasjonsskjermbildet for programmet, trykker du **play, i** eller **OK**.
- ◆ Du kan se programmet fra begynnelsen av, gjenoppta avspillingen fra stedet som sist ble vist, eller starte avspillingen etter en bestemt tid etter begynnelsen.

- ◆ Hvis du vil se et markert program, trykker du **blå** knapp. Du må også angi PIN-koden for å låse (og låse opp) et program som er tatt opp.
- ◆ Du kan slette et merket program ved å trykke **rød** knapp.

---

## Merk

---

Du kan bare slette et låst program etter at du har angitt PIN-koden (et ulåst program slettes øyeblikkelig).

---

- ◆ Hvis du vil vise det neste planleggerskjermbildet, trykker du ►

## Program med påminnelse og bestilte program

Dette skjermbildet lister opp programmer som blir tatt opp på dette tidspunktet og fremtidige opptak, Ticket og programmer med påminnelser.

- ◆ Hvis du vil markere et program, trykker du ▲ eller ▼.
- ◆ Hvis du vil sortere listen over programmer, kan du trykke **gul** knapp, merke typen du vil bruke (Se alle / Spill inn / Påminnelse / Series Link) ved hjelp av ▲ eller ▼ og deretter trykke **OK**.
- ◆ Hvis du vil se informasjonsskjermbildet for programmer, trykker du **i** eller **OK**. Deretter kan du trykke **OK** én gang til for å endre en påminnelse til et opptak eller omvendt.
- ◆ Hvis du vil låse et bestilt opptak, trykker du **blå** knapp. Du må også angi PIN-koden for å låse opptaket.
- ◆ Du kan slette en markert program ved å trykke **rød** knapp.

---

## Merknader

---

Du kan bare slette et låst program etter at du har angitt PIN-koden (et ulåst program slettes øyeblikkelig).

Maksimalt antall påminnelser som kan angis, er 100. Antallet opptak begrenses bare av den tilgjengelige diskplassen.

Hvis det er mange programmer som er oppført i TV-planleggeren, kan du trykke **CH+** eller **CH-** for å se forrige eller neste del av oppføringen.

---

- ◆ Hvis du vil vise skjermbildet Bestilte innspillinger, trykker du ◀.
- ◆ Hvis du vil fjerne TV-planleggeren, trykker du **EXIT**.

## Series Link

Denne delen av planleggeren din viser hver programserie du har valgt å ta opp som flere episoder. Tittelen på serien kan enten være navnet på programmet eller et navn som er basert på datoen for det første opptaket (se nedenfor).

- ◆ Hvis du vil låse eller låse opp en serie, trykker du **blå** knapp og angir PIN-koden.
- ◆ Hvis du vil endre egenskapene for en serie, trykker du først **gul** knapp. Deretter trykker du ◀ eller ▶ for å velge hvor mange innspilte episoder (alle, 5, 10 eller 15) som skal lagres på mottakerens harddisk.
- ◆ Hvis du vil slette en serie, trykker du først **rød** knapp. Trykk deretter ◀ eller ▶ for å velge om du vil slette eller beholde alle tidligere innspilte episoder, og trykk **OK** (eller trykk **BACK** for å avbryte).

## Manuelt opptak

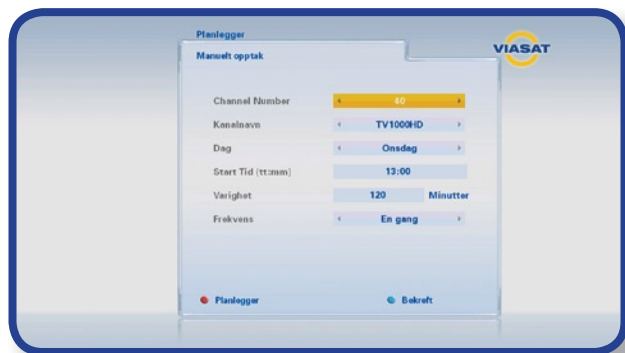

Du kan bruke dette skjermbildet til å angi opptak manuelt, basert på et bestemt kanalnummer og tidspunkt.

- ◆ Trykk ▲ eller ▼ for å markere hver innstilling.
- ◆ Trykk ◀ eller ▶ for å endre kanalnummer, kanalnavn, dag og hyppighet.
- ◆ Bruk **tallknappene** til å angi starttidspunkt og varighet i minutter. Hvis du gjør en feil, trykker du ◀ for å slette ett eller flere tall.

Trykk **blå** knapp for å bruke endringene, eller trykk **rød** knapp for å avbryte og gå tilbake til planleggeren.

---

### Merk



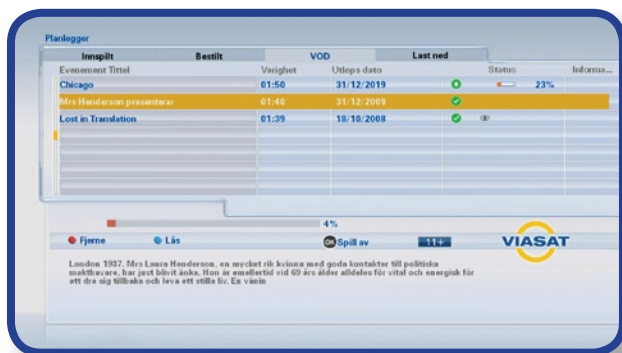

Opptak som du angir at skal finne sted én gang, vises bare i delen Program med påminnelse og bestilte program i planleggeren. De som finner sted mer enn én gang, vises også i delen Series Link (se ovenfor), som en serietittel basert på datoen for det første opptaket.

---

## VOD på disk



I denne delen av planleggeren får du en liste over titlene på programmer som du har lastet ned, eller er i ferd med å laste ned, samt varigheten, utløpsdatoen og gjeldende status. Nedenfor følger noen av symbolene du kan få se på dette skjermbildet:

Symboler	Forklaringer
	Nedlastingsymbol – programmet er i ferd med å lastes ned.
	Køsymbol – programmet venter på å bli lastet ned.
	Pausesymbol – nedlasting av programmet er stanset midlertidig.
	Feilsymbol – programmet ble ikke riktig lastet ned.
	Nedlastet-symbol – programmet er ferdig lastet ned.









## Nedlasting

På dette skjermbildet ser du titlene på programmene som er i ferd med å lastes ned til mottakerens harddisk. Den gjeldende statusen for hvert program vises, samt en fremdriftslinje som viser hvor mye av programmet som er lastet ned. Så snart avspillingen kan begynne, vises meldingen **OK** Spill av på skjermen.

- ◆ Trykk **OK** for å spille av det markerte programmet.
- ◆ Trykk **gul** knapp for å stanse nedlastingen av det markerte programmet midlertidig eller for å gjenoppta det.
- ◆ Trykk **blå** knapp for å låse / låse opp det markerte programmet (PIN-kode nødvendig).
- ◆ Trykk **rød** knapp for å slette det markerte programmet.

## Symboler i TV-planleggeren

Det kan hende at følgende symboler vises ved siden av elementene i TV-planleggeren:

Symboler	Forklaringer
	<i>Påminnelse-symbol</i> – viser at det er angitt en påminnelse for programmet.
	<i>Opptak-symbol</i> – viser at programmet er valgt for opptak.
	<i>Series Link-symbol</i> – viser at programmet er ett i en serie som skal tas opp.
	<i>Låst-symbol</i> – viser at et opptak eller et program som er valgt for opptak, er låst, og at det bare kan slettes hvis du angir PIN-koden. Dette betyr også at programmet ikke vil bli slettet automatisk, for eksempel når mottakerens harddisk er nesten full.
	<i>Tatt opp-symbol</i> – viser at hele programmet er tatt opp.
	<i>Delvis tatt opp-symbol</i> – viser at bare deler av programmet er tatt opp.
	<i>Vist-symbol</i> – viser at opptaket (eller VOD-programmet) har blitt vist.
	<i>Mislykket opptak-symbol</i> – det kan også vises informasjon om grunnen til at opptaket mislyktes, på TV-planlegger-skjermbildet.

## Tidsplanendringer

Hvis starttiden for et program endres med opptil seks timer, oppdateres TV-planleggeren automatisk. Hvis du har angitt en påminnelse for et program, ser du fortsatt påminnelsen når programmet skal starte. Hvis du har valgt et program som skal tas opp, starter mottakeren opptaket på riktig tidspunkt.

Hvis starttiden for programmet derimot endres med mer enn seks timer, fjernes programmet fra TV-planleggeren, og du må angi en ny påminnelse eller angi at programmet skal tas opp én gang til. Se også Opptakskonflikt på side 38.

## Se et program når du ser påminnelsen

Like før et program du har angitt en påminnelse for, starter, viser TV-planlegger en påminnelse på TV-skjermen.

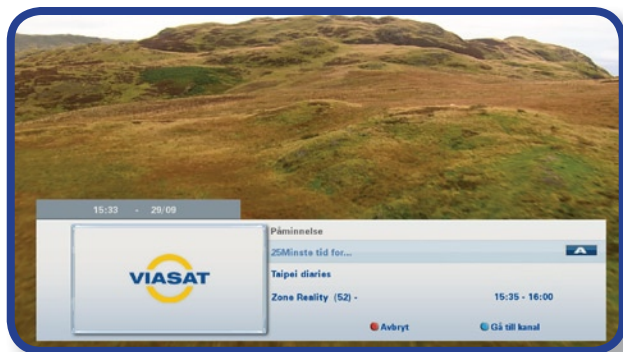

- ◆ Hvis du vil godta påminnelsen, trykker du **blå** knapp. Mottakeren endrer automatisk kanal (hvis det kreves) når programmet starter.
- ◆ Hvis du vil avbryte påminnelsen og fortsette å se programmet du ser på, uten å endre kanal, trykker du **rød** knapp.

### Merknader

For at påminnelsen skal vises, må mottakeren slås på, og du må se på TV. Du kan endre innstillingen for når påminnelsen skal vises (se side 46).

## Påminnelsekonflikter

Hvis et program du har valgt for en påminnelse, starter samtidig som en tidligere angitt påminnelse, vises en melding der du blir spurt om hva du vil gjøre. Trykk **▲** eller **▼** for å markere et program.

- ◆ Hvis du vil avbryte programmet som du akkurat har valgt, men vil beholde påminnelsen du har angitt tidligere, trykker du **BACK**.
- ◆ Trykk **OK** for å slette påminnelsen for det markerte programmet.

## Påminnelsesoverlapping

Hvis en påminnelse du angir, finner sted i løpet av et program som det allerede er angitt en påminnelse for, vises en melding der du blir spurt om hva du vil gjøre.

- ◆ Hvis du vil avbryte programmet som du akkurat har valgt, men vil beholde påminnelsen du har angitt tidligere, trykker du **BACK**.
- ◆ Hvis du vil beholde alle påminnelsene i planleggeren, trykker du **OK**.

## Påminnelseskonflikter

Når du bestiller et program som skal tas opp, kontrollerer mottakeren om det sendes samtidig som andre programmer som du tidligere har valgt for opptak. Hvis mer enn to valgte programmer sendes samtidig, fører dette til en konflikt. Mottakeren opplyser om konflikten og viser hvilke tidligere bestilte programmer som du kan avbryte for å ta opp det nye utvalget.

- ◆ Hvis du vil slette et program, slik at du kan ta opp det nye utvalget, bruker du ▲ eller ▼ til å markere det og trykker **OK**.
- ◆ Hvis du foretrekker å beholde de forrige programmene og avbryte det nye opptaket, trykker du **BACK**.

## Opptakskonflikt som følge av tidsplanendringer

Hvis starttiden for et program endres, oppdateres automatisk TV-planleggeren. Hvis de nye tidspunktene fører til en opptakskonflikt, tar mottakeren automatisk opp hele programmet som starter tidligere, og deretter tar den delvis opp eventuelle andre programmer hvis de fortsatt sendes.

Hvis du vil kontrollere at et bestemt program tas opp i sin helhet selv om det oppstår en opptakskonflikt, kan du gjøre det ved å låse programmet i TV-planleggeren (se side 32).

## Diskplassadvarsel

Når du velger et program som skal tas opp, kontrollerer mottakeren om det er nok ledig diskplass til å ta det opp. Hvis disken er nesten full, kan det hende at mottakeren må slette enkelte programmer for å lage plass til det nye programmet.

Avhengig av harddiskinnstillingene (se side 47), kan det hende at mottakeren gjør dette automatisk. Hvis du har satt modusen for diskplass til Advarsel, vises det en melding på skjermen.

Trykk **BACK** for å fjerne meldingen, og bruk deretter TV-planlegger til å slette enkelte programmer som er tatt opp (se side 32).

---

---

### Merk

Som forklart på side 32 kan du bruke indikatoren for diskplass til å finne ut hvor mye av mottakerens diskplass som brukes.

---

---

## ❖ Se opptak

### Avspillingssymbol

Når du først begynner å se et program som er tatt opp, vises avspillingssymbolet et lite øyeblikk (se side 25) på TV-skjermen.

Du kan vise avspillingssymbolet til enhver tid ved å trykke **spill av**. Symboler på skjermen vises også når du trykker på spol fremover, pause eller spol tilbake. Hvis du vil ha mer informasjon, kan du se side 25.

### Under avspilling

Under avspilling (eller spoling fremover eller tilbake) lyses mottakerens frontpanel opp for å vise hva som foregår. Hvis du vil ha mer informasjon om frontpanelet, kan du se side 7.

### Vise informasjon

- ◆ Mens du ser på et opptak, kan du trykke **OK** for å vise informasjon om gjeldende og tidligere opptak i TV-planleggeren.
- ◆ Du kan raskt spille av ethvert opptak ved å merke informasjonstittelen og trykke **OK**.
- ◆ Hvis du vil se tilleggsinformasjon om programmet du ser på, kan du trykke **i**. Hvis du vil skjule informasjonen, trykker du **i** én gang til.

### Sette på pause og stoppe

- ◆ Hvis du skifter kanal, stoppes avspillingen av opptaket.
- ◆ Hvis du vil sette avspillingen på pause på et eller annet tidspunkt, trykker du **pause**. Hvis du vil starte avspillingen på nytt, trykker du **spill av**.
- ◆ Hvis du vil stoppe avspillingen på et eller annet tidspunkt og gå tilbake til vanlig TV, trykker du **stopp** eller **BACK**.
- ◆ Når programmet som er tatt opp, er ferdig, vises det en melding som informerer deg om dette. Da kan du enten spole tilbake eller stoppe avspillingen.

### Spole fremover og spole tilbake

Når et program spilles av, kan du spole fremover og bakover ved ulike hastigheter.

- ◆ Hvis du vil *spole tilbake*, trykker du **spol tilbake**-knappen på fjernkontrollen (se side 6).

Symbolet spol tilbake x4 vises på skjermen.

- ◆ Hvis du vil øke hastigheten, trykker du **spol tilbake** én gang til, opptil 3 ganger (x8, x16, x30).
- ◆ Hvis du vil gå tilbake til vanlig avspillingshastighet, trykker du **spill av**.

Du kan *spole frem* på samme måte som du spolte tilbake. Du bruker bare **spol fremover**-knappen til å øke hastigheten på spoling (x4, x8, x16, x30).

### Avspilling i sakte film

Du kan spille av et program i sakte film ved å trykke **pause** og deretter **spol frem** for å velge hastigheten du vil bruke (x1/10, x1/4 or x1/2).

Hvis du vil gå tilbake til vanlig hastighet, trykker du **spill av**.

## Se opptak av programmer med begrensninger eller blokkerte kanaler

Hvis du velger å se et opptak som

- ◆ ble sendt på en kanal som er sperret,
- ◆ har en visningsbegrensning,

må du angi PIN-koden for å få se det. Hvis du vil ha mer informasjon, kan du se Foreldrekontroll på side 42.

## ❖ Innstillinger-menyer

Du bruker disse menyene til for eksempel å

- ◆ begrense hvem som kan se eller kjøpe visse programmer
- ◆ endre TV-planleggeren eller opptaksinstillingene for harddisken
- ◆ endre innstillingene for språk og undertekst
- ◆ endre TV-innstillingene
- ◆ endre installasjonsinnstillingene for mottakeren
- ◆ vise diagnostisk informasjon om mottakeren
- ◆ teste det innkommende signalet fra satellitten

### Merk

Det kan hende at du må vise informasjon om diagnostikk og innkommende signal for mottakeren, for eksempel hvis en kundeservicerådgiver ber deg om det.

### Slik viser du Innstillinger-hovedmenyen:

1. Trykk **SETUP** på fjernkontrollen.

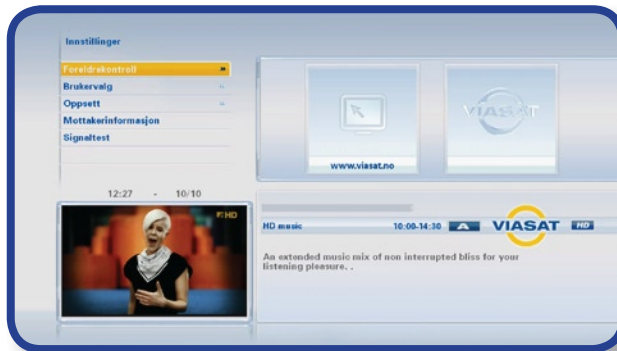

2. Trykk ▼ eller ▲ for å markere menyelementet du vil bruke, og trykk deretter **OK**.

### Merk

Før du kan bruke Foreldrekontroll- og Innstillinger-menyen, må parabolkortet settes inn i mottakeren, og du må også angi PIN-koden (se side 42).

### Bruke menyskjerm bildene:

- ◆ På menyskjerm bildene bruker du hovedsakelig ▲ eller ▼ til å markere innstillingen du vil endre, og deretter trykker du ◀ eller ▶ for å vise de tilgjengelige valgene. I enkelte skjerm bilder trykker du imidlertid **OK** eller bruker talknappene til å endre en innstilling eller angi verdier.
- ◆ Mens du bruker en meny, kan du trykke **blå** knapp for å bruke eventuelle endringer du utfører.
- ◆ Du kan også trykke **rød** knapp for å avbryte eventuelle endringer og gå tilbake til den forrige menyen.
- ◆ Hvis du vil avbryte eventuelle endringer og vise digitalt satellitt-TV på nytt, trykker du **EXIT**.

## ❖ Foreldrekontroll

Du bruker Foreldrekontroll-menyen til følgende:

- ◆ blokkere kanaler
- ◆ angi visningsrestriksjoner basert på aldersgrensen på et program
- ◆ angi kjøpsbegrensninger og om PIN-koden skal kreves for å kjøpe pay-per-view-programmer
- ◆ endre PIN-koden

### Om PIN-koden

Når du først tar i bruk mottakeren, er PIN-koden **0000**. For at PIN-koden skal være hemmelig, bør du endre den til et annet tall som er enkelt for deg å huske, men vanskelig for andre å gjette (se side 45).

### Angi PIN-koden

Det finnes flere tilfeller der det vises en popup-melding der du blir bedt om å angi PIN-koden, for eksempel:

- ◆ før du bruker menyer for foreldrekontroll og systemoppsett
- ◆ før du kan se på en låst kanal (eller et opptak av et program på en låst kanal)
- ◆ før du foretar et pay-per-view-kjøp

I alle disse tilfellene bruker du **tallknappene** til å angi PIN-koden (det vises stjerner i stedet for de faktiske tallene), og deretter trykker du **OK**.

Hvis du gjør en feil når du angir PIN-koden, trykker du ◀ for å slette ett eller flere tall.

Hvis du oppgir feil PIN-kode, vises en melding om at du må prøve på nytt.

## Blokkere kanaler

På skjermbildet kanallås kan du låse enkelte kanaler.

1. På Foreldrekontroll-menyen markerer du Kanallås, og deretter trykker du **OK**.



2. Fra listen over kanaler bruker du ▲ eller ▼ til å markere en kanal som du vil blokkere eller oppheve blokkeringen av, og deretter trykker du **OK**. Dermed endres kanalstatusen.

### Merknader

Du kan vise den forrige eller den neste gruppen med kanaler ved å trykke **CH +** eller **CH -**.

For å sortere kanallisten trykker du **gul** knapp, markerer kategorien du ønsker å se (Alle kanaler / Underholdning / Film / Musikk / Nyheter / Sport) ved å trykke ▲ eller ▼. Trykk **OK** for å velge.

3. Gjenta trinn 2 så mange ganger du vil.
4. Trykk **blå** knapp for å bruke endringene.

Hvis du trykker **rød** knapp etter at du har foretatt endringene, vises det en popup-melding der du blir spurt om du vil lagre dataene. Marker **Ja** eller **Nei**, og trykk **OK**.

## Angi visningsbegrensninger

På skjermbildet Kontrollinnstilling kan du angi en aldersgrense, slik at personer som ikke kjenner PIN-koden (for eksempel små barn), ikke kan se på programmer (inkludert programmer som er tatt opp) med en høyere aldersgrense enn nivået du har angitt.

Hvis du for eksempel velger 11+, låses programmer med aldersgrense for seere over 11 år, og du må angi PIN-koden for å se på dem. Nivåer av foreldrekontroll fungerer bare hvis kringkasteren tilbyr informasjon om aldersgrenser. Viasat er ikke ansvarlig for kringkastere som oppgir feil informasjon om aldersgrenser.

Hvis du vil ha mer informasjon, kan du se Symboler i skjermbildene for kanalinformasjon og tilleggsinformasjon på side 22.

---

### Merk

---

Standardinnstillingen (A) betyr at alle programmer som sendes med en aldersgrense, er begrenset, men du kan fjerne denne begrensningen hvis du vil.

---

På dette skjermbildet kan du også velge om det skal være nødvendig å oppgi PIN-koden for å kjøpe pay-per-view-programmer. Du kan også velge maksimumsbeløpet du er villig til å bruke på ett enkelt pay-per-view-program.

### Slik bruker du dette skjermbildet:

1. På Foreldrekontroll-menyen markerer du Kontrollinnstilling, og deretter trykker du **OK**.
2. Bruk ◀ eller ▶ for å vise aldersgrensen du vil begrense (A, 7+, 11+, 15+ eller 18+).

Når du begrenser en aldersgrense, begrenses også alle aldersgrensene over denne automatisk.

3. Bruk ▲ eller ▼ til å markere eventuelle andre innstillinger du vil endre.
4. Bruk ◀ eller ▶ eller tallknappene for å foreta endringer.
5. Trykk blå knapp for å bruke endringene.

Hvis du trykker **rød** knapp etter at du har foretatt endringene, vises det en popup-melding der du blir spurt om du vil lagre dataene. Marker **Ja** eller **Nei**, og trykk **OK**.

## Endre PIN-koden

Du kan endre PIN-koden til et annet tall som er lett å huske. Hvis du glemmer PIN-koden, må du ringe til kundeservice for å få råd.

### Slik endrer du PIN-koden:

1. På Foreldrekontroll-menyen markerer du Endre PIN-kode, og deretter trykker du **OK**.

Skjermbildet Endre PIN-kode vises:

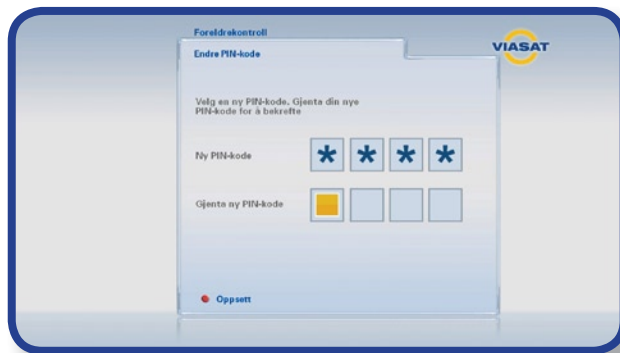

2. Bruk **tallknappene** til å angi en ny firesifret PIN-kode som du velger selv (stjerner vises i stedet for de faktiske tallene).
3. Bruk **talltastene** til å bekrefte den nye firesifrede PIN-koden ved å angi den på nytt.  
Hvis du gjør en feil når du angir PIN-koden, trykker du ◀ for å slette ett eller flere tall.
4. Trykk **blå** knapp for å bruke endringene, eller trykk **rød** knapp for å avbryte og gå tilbake til den forrige menyen.

Hvis du trykte **blå** knapp, men PIN-kodene du anga i trinn 2 og 3 ikke var like, får du se en feilmelding.

Hvis du anga riktige PIN-koder, viser mottakeren Foreldrekontroll-menyen.

## ❖ Brukervalg

Du kan bruke menyen Brukervalg til å:

- ◆ velge språk for EPG-menyene, lyd og undertekster
- ◆ endre hvor lenge kanalinformasjon vises, og virkemåtene til påminnelser
- ◆ endre mottakerens innstillinger for harddiskopptak
- ◆ endre mottakerens skjermsparerinnstillinger
- ◆ håndtere favorittkanalene

Hvis du vil ha mer informasjon om hvordan du bruker menyskjermbildene, kan du se side 41.

## Velge språk

På skjermbildet Språk kan du velge:

- ◆ Menyspråk – velg språk for alle EPG-menyene og -skjermbildene
- ◆ Lydspråk 1 og 2 – velg første- og andrevalg for språk for programmer som sendes med mer enn ett lydspor
- ◆ Undertekstspråk 1 og 2 – velg første- og andrevalg for språk på undertekster når programmer sendes med undertekster på mer enn ett språk

Du kan også aktivere eller deaktivere undertekster.

## Endre innstillinger for informasjon og påminnelser

På skjermbildet Meldinger kan du endre:

- ◆ innstillingen for Visningstid programinfo – hvor lenge kanalinformasjonen vises på skjermen (mellom 1 og 60 sekunder)
- ◆ innstillingen for Gå til kanal ved påminnelse – angir om mottakeren skal gå automatisk direkte til en kanal når det vises en påminnelse
- ◆ innstilling for Påminnelse – hvor lenge før et program som du har angitt en påminnelse for, som påminnelsen skal vises (mellom 1 og 15 minutter)

## Endre harddiskinnstillinger

På skjermbildet Harddiskinnstillinger kan du endre:

- ◆ Harddiskkapasitet, modus – måten mottakeren håndterer opptakene på når det er liten harddiskkapasitet.

Du kan velge mellom tre innstillinger:

**Automatisk** – opptak slettes automatisk når det ikke er nok kapasitet til å ta opp nye programmer.

Mottakeren sletter først opptak du har sett, og deretter opptak du ikke har sett.

Mottakeren sletter ikke låste opptak eller Ticket-programmer.

**Advarsel** – opptak slettes aldri automatisk. Like før det ikke mer kapasitet igjen på mottakeren, vises det en melding om dette.

Trykk **OK** for å fortsette med det nye opptaket og slette gamle opptak. Hvis du vil beholde gamle opptak, trykker du **BACK**. Da stoppes det nye opptaket når det ikke er mer harddiskkapasitet igjen.

Hvis du ikke trykker noen knapp, slettes ikke gamle opptak og det nye opptaket stoppes når det ikke er mer harddiskkapasitet igjen.

**Manuell** – opptak slettes aldri automatisk. Det vises heller ingen melding når harddisken er full. Du må slette opptak for å øke den tilgjengelige harddiskkapasiteten.

---

### Merk

Hvis det selv når du har slettet gamle opptak, ikke er nok tilgjengelig harddiskkapasitet til et nytt opptak, tar mottakeren bare opp deler av det valgte programmet.

---

---

- ◆ Antall minutter buffret – hvor lenge mottakeren automatisk tar opp kanalen du ser på for øyeblikket (mellom 0 og 90 minutter).

Hvis du vil ha mer informasjon, kan du se Bruke øyeblikkelig tilbakespuling på side 24.

---

### Merk

Hvis du angir Antall minutter buffret til 0 sekunder, deaktiveres funksjonen for øyeblikkelig tilbakespuling.

---

---

- ◆ Tillegg på opptak / Legg til slutt av opptak – ekstra tid som legges til før/etter opptak (mellom 1 og 15 minutter).

---

### Merk

Hvis et opptak følger umiddelbart etter et annet, kan eventuell ekstra tid lagt til etter et opptak bli utelatt til fordel for det neste opptaket.

---

---

## Endre skjermsparerinnstillinger

På Skjermsparer-menyen kan du velge typen skjermsparerbilde som mottakeren viser på TV-skjermen når den har vært inaktiv en periode. Du kan også velge å deaktivere denne funksjonen.

Skjermsparereren avsluttes når du trykker en knapp på fjernkontrollen.

---

### Merk

---

Skjermsparerfunksjonen starter ikke mens du ser på et TV-program og det ikke er noen menyer på skjermen.

---

Bruk ◀ eller ▶ til å endre typen skjermsparer du vil bruke (Hoppende bilde eller Tilfeldige linjer), eller til å deaktivere, og trykk deretter **OK**.

Trykk ▼ for å markere venteinnstillingen.

Bruk ◀ eller ▶ til å endre hvor lenge mottakeren skal vente før skjermsparerfunksjonen aktiveres (mellom 1 og 60 minutter).

Du kan forhåndsvisse skjermsparereren ved å trykke **gul** knapp. Trykk en hvilken som helst knapp for å vise menyskjermen på nytt.

Trykk **blå** knapp for å bruke endringene, eller trykk **BACK** knapp for å avbryte og gå tilbake til den forrige menyen.

## Håndtere favorittkanaler

På skjermbildet Håndtere favorittkanaler kan du velge opptil 100 favorittkanaler fra den komplette listen.

Bruk ▲ eller ▼ til å markere en kanal som du vil ha som en favoritt, og trykk deretter **OK**. Dermed endres kanalstatusen.

---

### Merk

---

Hvis du vil vise den forrige eller neste gruppen med kanaler, trykker du **CH +** eller **CH -**.

---

For å sortere kanallisten trykker du **gul** knapp og markerer kanalkategorien du vil se (Alle kanaler, Underholdning, Film, Musikk, Nyheter, Sport) ved å trykke ▲ eller ▼. Trykk deretter **OK** for å velge.

Når du har valgt og lagret noen favorittkanaler, kan du endre rekkefølgen på dem ved først å trykke **grønn** knapp. Marker kanalen du vil flytte, og trykk deretter **OK**. Bruk ▲ eller ▼ til å velge en ny plassering, og trykk **OK** på nytt. Listen oppdateres.

Endringene tas i bruk når du trykker **blå** knapp (det er også mulig at du må bekrefte endringene ved å trykke **OK**).

Hvis du trykker **rød** knapp etter at du har foretatt endringene, vises det en popup-melding der du blir spurt om du vil lagre. Marker **Ja** eller **Nei**, og trykk **OK**.

## ❖ Oppsett

Du kan bruke Oppsett-menyen til å:

- ◆ endre mottakerens installeringsinnstillinger
- ◆ endre TV-innstillingene
- ◆ velge ønsket lydformat og justere innstillingen for lydforsinkelse
- ◆ endre Viasat On Demand-innstillingene hvis mottakeren er koblet til Internett
- ◆ endre modeminnstillingene
- ◆ formatere mottakerens interne harddisk
- ◆ tilbakestille mottakeren til fabrikkinnstillingene

## Endre installeringsinnstillinger

### Standardtransponder

Standardverdiene er allerede angitt på dette skjermbildet, og vanligvis er det ikke nødvendig å endre disse. Hvis du endrer parabolantenneinstallasjonen, må du kanskje endre verdiene slik at mottakeren kan stilles inn mot alle tilgjengelige satellitter.

- ◆ Bruk **tallknappene** til å angi frekvensen (GHz) og Symbolhastighet (ksymbol/s).
- ◆ Velg polarisasjonen (horisontal eller vertikal).
- ◆ Velg feilkorreksjon (1/2, 2/3, 3/4, 5/6 eller 7/8).

Trykk **blå** knapp for å bruke endringene, eller trykk **rød** knapp for å avbryte og gå tilbake til den forrige menyen.

### Merk

Hvis du endrer disse innstillingene, må du teste det innkommende signalet ved å velge Signaltest fra hovedmenyen for innstillinger (se side 41).

### LNB

Standardverdiene for en standard universell LNB er allerede angitt på dette skjermbildet, og vanligvis er det ikke nødvendig å endre disse. Hvis du endrer parabolantenneinstallasjonen, må du kanskje endre verdiene slik at mottakeren kan stilles inn mot alle tilgjengelige satellitter.

### Universell LNB

- ◆ Velg antallet LNBER (1 eller 2).
- ◆ Bruk **tallknappene** til å angi Frekvens lav (lokal oscillator) og Høy frekvens (GHz).
- ◆ Hvis du har to LNBER, kan du velge hvilken satellitt som skal kobles til DiSEqC-port A eller B (Thor eller Sirius). Den andre portinnstillingen endres automatisk.

## SatCR-LNB

- ◆ Velg et mottakernummer for Inngang 1 (Mottaker 1, Mottaker 2, Mottaker 3 eller Mottaker 4).
- ◆ Velg et mottakernummer for Inngang 2 (mottakeren tillater ikke at du angir samme brukernummer for begge innganger).

Trykk **blå** knapp for å bruke endringene, eller trykk **rød** knapp for å avbryte og gå tilbake til den forrige menyen.

---

### Merknader

---

Det er viktig at eventuelle andre installerte mottakere (på samme SatCR-LNB) er koblet fra strømutaket mens du konfigurerer mottakeren for en SatCR-installasjon (Satellite Channel Router).

Hvis du endrer disse innstillingene, må du teste det innkommende signalet ved å velge Signaltest fra hovedmenyen for innstillinger (se side 41).

---

## Scart

Du kan bruke dette skjermbildet til å velge typen videosignal som utdataene fra TV Scart og utdataene fra AUX Scart skal ha (merket med TV SCART og AUX. SCART på mottakerens bakpanel).

- ◆ Velg ønskede TV Scart-utdata (RGB, Kompositt eller S-VIDEO).
- ◆ Velg ønskede AUX Scart-inndata (Kompositt etter S-VIDEO).

---

### Merk

---

Hvis du velger RGB for TV Scart, kan du ikke velge S-VIDEO for AUX Scart.

---

## Innstillinger TV-oppløsning

Du kan bruke dette skjermbildet til å velge videooppløsningen på utdataene fra mottakerens HDMI™-kontakt (bare hvis det er koblet til en HDTV).

- ◆ Velg ønsket oppløsning (720p, 1080i eller 576p).

---

### Merk

---

Når du har trykt **blå** knapp, endres oppløsningen for mottakeren midlertidig. Du må bekrefte endringen innen 30 sekunder. Marker OK eller AVBRYT, og trykk deretter **OK**.

---

## Endre TV-innstillinger

Du kan bruke skjermbildet Skjerm-innstillinger til å velge hvordan mottakeren skal vise video på TVen.

- ◆ Velg TV-typen (HD eller SD) (bare hvis det er koblet til en HDTV).
- ◆ Velg TV-format (4:3 eller 16:9).  
4:3 er for standard-TVer, mens 16:9 er for widescreen-TVer.
- ◆ Hvis du valgte 4:3 lenger oppe, velger du hvordan 16:9-overføringer med widescreen skal vises på TVen:  
**Postkasse** – hele det overførte bildet vises, med svarte horisontale felt over og under bildet.  
**Pan Scan** – bare midtdelen av det overførte bildet fyller skjermen.
- ◆ Hvis du valgte 16:9 lenger oppe, velger du hvordan vanlige 4:3-overføringer skal vises på TVen:  
**Strekk** – overførte bilder strekkes horisontalt for å fylle skjermen.  
**Stolper** – hele det overførte bildet vises, men det er svarte, vertikale felt til venstre og til høyre for bildet.

## Velge lydinnstillinger

På skjermbildet Lyd kan du velge:

- ◆ ønsket lydpråk (Dolby Digital 5.1 eller Stereo)

Denne innstillingen styrer det digitale lydpråket fra kontakten som er merket med OPTICAL AUDIO OUT. Velg Dolby Digital 5.1 hvis utstyret har funksjonalitet for Dolby Digital-dekodning. Stereoinnstillingen er for digital stereolyd.

---

### Merk

---

Dolby Digital-lyd er bare tilgjengelig på noen programmer. Hvis Dolby Digital-lyd ikke er tilgjengelig, blir lydutgangen digital stereo.

---

- ◆ en innstilling for tidsforsinkelse (mellom 0 ms og 300 ms)

Hvis du har en HDTV og du kobler et separat lydsystem til OPTICAL AUDIO OUT-kontakten på mottakeren, er det mulig at du må endre innstillingen for lydforsinkelse.

Grunnen til dette er at tiden det tar for HDTV-en å vise bildeinformasjonen, kan være noe lengre enn tiden det tar for lydsignalet å nå høyttalerne. I dette tilfellet ville du høre noen snakke rett før leppene hans/hennes beveget seg. For å rette opp i denne situasjonen må det legges en forsinkelse til lydsignalet slik at det blir synkronisert med bildet på skjermen.

## Endre Viasat On Demand-innstillinger (VOD)

### VOD-innstillinger

Bruk dette skjermbildet til å bestemme hvordan nedlastede VOD-programmer skal spilles av.

Du kan velge:

- ◆ manuell avspilling
- ◆ å vise en påminnelse når det er klart til avspilling
- ◆ automatisk avspilling

### IP-innstillinger

Når mottakeren kobles til Internett, gjøres disse innstillingene automatisk.

Du trenger vanligvis ikke endre dem. Derfor bør du ikke forsøke å gjøre endringer på dette skjermbildet med mindre du blir bedt om det av Viasats kundeservice. Det kan også hende at du må innhente nøyaktige detaljer om innstillingene for Internett-tilkoblingen (statisk IP-adresse, nettverksmaske osv.) fra Internett-leverandøren.

## Endre modeminstillinger

Du bruker skjermbildet Modem til å velge et oppringningsprefiks når mottakeren skal kobles til Viasat via telefonlinjen.

- ◆ Bruk ◀ ▶ og **tallknappene** til å angi riktig prefiks, hvis det er nødvendig.

## Formatere harddisken

Hvis du regelmessig opplever problemer med å ta opp programmer, eller med å spille av opptak, kan du formatere mottakerens interne harddisk. Dette kan bidra til å redusere eller eliminere risikoen for feil ved opptak og avspilling.

Marker **Formatere harddisken** på **Oppsett-menyen**, og trykk **OK**.

---

### Forsiktig

---

Hvis du formaterer harddisken, blir alle opptakene dine slettet.

---

Hvis du er sikker på at du vil fortsette, markerer du **Ja** og trykker **OK**. Mottakeren formaterer harddisken, noe som kan ta flere minutter.

Hvis du vil avbryte, markerer du **Nei** og trykker **OK**.

## Gjenopprette fabrikkinnstillingene

Hvis du vil gjenopprette mottakerens fabrikkinnstillinger, markerer du alternativet for dette på **Oppsett-menyen** og trykker **OK**.

Hvis du er sikker på at du vil fortsette, markerer du **Ja** og trykker **OK**.

Hvis du vil avbryte, markerer du **Nei** og trykker **OK**.

Hvis du velger **Ja**, må du nå koble fra strømtilførselen til mottakeren og deretter koble den til igjen. Vent til mottakeren starter på nytt, til det første skjermbildet for *Førstegangsinstallasjon > Land* vises (se side 18).

## ❖ Konfigurere fjernkontrollen for TVen

Du kan konfigurere fjernkontrollen slik at den styrer grunnfunksjonene på TVen. Dermed kan du kontrollere TVen og mottakeren med den samme fjernkontrollen.

### Kodesøk

Hvis du vil programmere fjernkontrollen til å styre TVen, må du først bruke fjernkontrollen til å finne den firesifrede koden som svarer til TV-merket ditt. Når du foretar dette kodesøket, går du gjennom hver tilgjengelige kode i biblioteket på fjernkontrollen.

Slik søker du etter TV-koden:

1. Kontroller at TVen står på.
2. Trykk og slipp **TV**-knappen på fjernkontrollen.
3. Trykk og hold nede **SETUP** til den røde lampen under TV-knappen blinker to ganger.
4. Bruk **tallknappene** til å angi 9 9 1. Den røde lampen under TV-knappen blinker to ganger.
5. Rett fjernkontrollen mot TVen, og trykk  $\odot$ .
6. Rett fjernkontrollen mot TVen, og trykk CH+ flere ganger til TVen slås av (hver gang du trykker **CH+**, sender fjernkontrollen et av-signal med den neste TV-koden i biblioteket på fjernkontrollen).  
Det kan hende at du må trykke **CH+** mange ganger (opptil 150 ganger). Kodesøket kan ta opptil 15 minutter. Hvis du hopper over en kode, kan du søke gjennom de foregående kodene ved å trykke **CH-**.  
Husk å holde fjernkontrollen rettet mot TVen under kodesøket.
7. Når TVen slås av, trykker du **SETUP** for å lagre denne koden. Den røde lampen under TV-knappen blinker to ganger.
8. Når den er konfigurert, kan du veksle til at fjernkontrollen styrer **TVen** ved først å trykke TV-knappen. Du veksler tilbake til å styre mottakeren ved å trykke **VIASAT**-knappen.

### Blinke frem koden

Når du har funnet den riktige koden, kan du bruke fjernkontrollen til blinke frem koden for å finne ut hva denne koden er.

1. Trykk og slipp **TV**-knappen på fjernkontrollen.
2. Trykk og hold nede **SETUP** til den røde lampen under TV-knappen blinker to ganger.
3. Bruk **tallknappene** til å angi 9 9 0. Den røde lampen under TV-knappen blinker to ganger.
4. Trykk **1**, og tell hvor mange ganger lampen blinker.
5. Trykk **2**, og tell hvor mange ganger lampen blinker.
6. Trykk **3**, og tell hvor mange ganger lampen blinker.

7. Trykk **4**, og tell hvor mange ganger lampen blinker. Nå har du funnet den firesifrede koden.  
Hvis lampen ikke blinker i det hele tatt under trinn 4, 5, 6 eller 7, er kodesifferet 0.
8. Skriv ned koden i feltet for dette i fjernkontrollens batterirom for senere bruk.

## Bruke TV-kodetabellen

Hvis fjernkontrollen etter kodesøket fortsatt ikke styrer TVen, kan det hende at du bruker feil kode. Prøv å gjenta søket for å finne riktig kode. Hvis dette ikke lykkes, kan du bruke TV-koden som kan lastes ned fra Viasats webområde.

1. Last ned TV-kodetabellen fra Viasats webområde ([www.viasat.no](http://www.viasat.no)), finn TV-merket ditt i TV-kodetabellen, og velg den første firesifrede koden i listen.
2. Kontroller at TVen er helt påslått (og ikke i beredskapsmodus), og trykk og slipp deretter **TV**-knappen på fjernkontrollen.
3. Trykk og hold nede **SETUP** til den røde lampen under TV-knappen blinker to ganger.
4. Bruk **tallknappene** til å angi den firesifrede koden for TVen din (TV-knappen blinker to ganger etter at du har angitt det fjerde sifferet).
5. Trykk **⏻** for å se om du kan slå av TVen.  
Hvis TVen ikke reagerer, gjentar du trinn 1 til 5 med hver kode som står oppført for merket ditt. Hvis ingen av kodene styrer TVen din, eller hvis merket ditt ikke står oppført, prøver du kodesøket som beskrives på side 53, på nytt.
6. Slå på TVen igjen ved å trykke en **tallknapp** (eller **CH+**), og kontroller at alle funksjonene fungerer som de skal.
7. Skriv ned koden i feltet for dette i fjernkontrollens batterirom for senere bruk.

## Gjenopprette fjernkontrollen

Slik gjenoppretter du alle innstillingene du har angitt på fjernkontrollen, til fabrikkinnstillingene:

1. Trykk og hold nede **SETUP** til den røde lampen under TV-knappen blinker to ganger.
2. Bruk **tallknappene** til å angi 9 8 1. Den røde lampen under TV-knappen blinker to ganger.

Fabrikkinnstillingene tas i bruk på fjernkontrollen.

## ❖ Feilmeldinger

Hvis det oppstår et midlertidig problem med en kanal du ser på, vises kanskje en feilmelding på TV-skjermen. Hvis dette skjer, kan du fortsatt skifte kanal på vanlig måte til en kanal uten problemer.

## ❖ Meldinger på skjermen

Hvis en av de følgende meldingene vises på TV-skjermen, noterer du nummeret som vises sammen med meldingen (for eksempel 01). Hvis du må ringe kundeservice, må du ha nummeret tilgjengelig slik at de kan hjelpe deg så raskt som mulig.

Melding	Mulig årsak	Foreslått løsning
Sett ditt Viasat Parabolkort i smartkortleseren. Se i brukerhåndboken hvis du trenger hjelp.	Det finnes ikke noe parabolkort fra Viasat i smartkortleseren på mottakeren.	Sett parabolkortet fra Viasat i smartkortleseren.
Parabolkortet er ugyldig eller satt inn feil vei. Hvis du trenger instruksjoner om hvordan du setter inn Viasat-kortet, ser du i brukerhåndboken.	Mottakeren gjenkjenner ikke parabolkortet fra Viasat.	Kontroller at det er riktig parabolkort fra Viasat. Kontroller at riktig side vender opp. Kontroller at kortet ikke er skadet. Hvis problemet vedvarer, ringer du til kundeservice for å få hjelp.
Denne tjenesten er ikke inkludert i abonnementet.	Ring kundeservice for å foreta innkjøp. Det er mulig at du må oppdatere abonnementet, eller at det finnes et uventet problem med abonnementet.	Ring kundeservice for å oppgradere abonnementet.
Overføringsfeil i parabolkortet. Ring kundeservice for å foreta innkjøp.	Det har oppstått et problem med parabolkortet.	Ring kundeservice for å få hjelp.
Velkommen til Viasat. Du må aktivere abonnementet for å få tilgang til kanalene. Ring 800 53 020 for å aktivere. ID-numrene for Viasat Parabolkort og mottaker (STB-ID) finner du i Mottakerinformasjon-skjermbildet.	Dette er vanlig før parabolkortet autoriseres for første gang.	Ring Viasats interaktive telefontjeneste på nummeret for landet ditt for å aktivere abonnementet: Sverige 08 5620 3300 Norge 800 53020 Danmark 7012 1151 Finland 09 4249 7700 Du trenger ID-numrene for parabolkortet fra Viasat og mottakeren. Disse vises på Mottakerinformasjon-skjermbildet. Se Innstillinger-menyen på side 41 for informasjon om hvordan du viser Mottakerinformasjon-skjermbildet.

# Problemløsing

Melding	Mulig årsak	Foreslått løsning
Denne tjenesten er ikke tilgjengelig i regionen din.	Denne kanalen er ikke tilgjengelig i regionen din.	Du kan ikke se på denne kanalen. Velg en annen kanal du vil se på.
Det er ikke mulig å kjøpe dette programmet.	Du kan ikke kjøpe Ticket-kanaler mellom 8.00-10.00.	Prøv igjen senere.
Kjøp er ikke mulig.	Det oppsto et problem mens du prøvde å kjøpe programmet.	Ring kundeservice for å få hjelp.
Du har ikke tilstrekkelig kreditt på parabolkortet. Koble mottakeren til telefonlinjen for å oppdatere kreditten. Det gjøres automatisk neste gang du kjøper et PPV-program.	Det er ikke nok kreditt igjen på parabolkortet til å kjøpe dette programmet, eller telefonlinjen er ikke riktig koblet til mottakeren.	Kontroller at telefonledningen mellom mottakeren og telefonpunktet er ordentlig tilkoblet (se side 16). Du må alltid slå av mottakeren ved strømtilførselen før du kobler annet utstyr til eller fra. Kreditten oppdateres automatisk neste gang du kjøper et pay-per-view-program. Hvis problemet vedvarer, kan du ringe kundeservice.
Du er ikke autorisert til å se på denne kanalen på denne mottakeren. Feil parabolkort for denne mottakeren. Hvis du vil bruke dette kortet i denne mottakeren, må du ringe nummeret som gjelder for landet ditt.. ID-numrene for Viasat Parabolkort og mottaker (STB-ID) finner du i Mottakerinformasjon-skjermbildet.	Du har mer enn én Viasat-mottaker og har satt inn feil parabolkort for denne mottakeren.	Sett inn riktig parabolkort for denne mottakeren. Hvis problemet vedvarer, kan du ringe Viasats interaktive telefonjeneste med nummeret som gjelder for landet ditt: Sverige 08 5620 3300 Norge 800 53020 Danmark 7012 1151 Finland 09 4249 7700 Du trenger ID-numrene for parabolkortet fra Viasat og mottakeren. Disse vises på Mottakerinformasjon-skjermbildet. Se Innstillinger-menyer på side 41 for informasjon om hvordan du viser Mottakerinformasjon-skjermbildet.
Du kan ikke kjøpe dette programmet med mottakeren. Ring kundeservice for å kjøpe dette programmet.	Det oppsto et problem mens du prøvde å kjøpe programmet.	Ring kundeservice for å få hjelp.
Dette kortet er ikke gyldig lenger. Bruk ditt nye Viasat Parabolkort.	Du har satt inn et gammelt eller ugyldig parabolkort.	Sett inn ditt nye Viasat Parabolkort. Hvis problemet vedvarer, kan du ringe kundeservice.
Forbereder det nye Parabolkortet – vent litt.	Du har akkurat satt inn det nye Viasat-parabolkortet i mottakeren, og kortet kontrolleres fremdeles.	Initialisering og autorisering kan ta opptil 5 minutter. Vent litt. Hvis problemet vedvarer, kan du ringe kundeservice.

Melding	Mulig årsak	Foreslått løsning
Parabolkortet som er satt inn, initialiseres – vent litt.	Du har akkurat satt inn det nye parabolkortet fra Viasat i mottakeren, og kortet autoriseres fremdeles.	Initialisering og autorisering kan ta opptil 5 minutter. Vent litt. Hvis problemet vedvarer, kan du ringe kundeservice.
Tjenesten kan ikke vises – venter på godkjenning.	Mottakeren prøver å oppnå godkjenning for den valgte tjenesten.	Vent på at mottakeren skal løse problemet. Hvis det ikke blir løst, kan du ringe kundeservice for å få hjelp.
Ring kundeservice.	Det har oppstått en ukjent feil.	Ring kundeservice.

## ❖ Generelle problemer

Hvis du opplever problemer med mottakeren, ser du i feilsøkingstabellen nedenfor om den inneholder svaret du trenger.

\*Før du kontrollerer tilkoblingene mellom utstyret, må alt utstyret være frakoblet strømtilførselen. Etter at du er ferdig med å kontrollere og opprette tilkoblingene, må alt utstyret kobles til strømtilførselen igjen på en forsvarlig måte (se side 17).

Problem	Mulig årsak	Foreslått løsning
Mottakeren virker ikke, og ingen av lampene lyser på frontpanelet.	Mottakeren mottar ikke strøm.	Kontroller at strømledningen er plugget inn riktig, og at strømtilførselen er slått på. Kontroller at det er strømtilførsel i strømmuttaket (prøv å plugge inn en lampe).
Mottakeren virker ikke, og beredskapslampen på frontpanelet lyser <i>rødt</i> .	Mottakeren er slått av.	Trykk $\odot$ på frontpanelet eller $\odot$ på fjernkontrollen.
Mottakeren virker ikke, og beredskapslampen på frontpanelet lyser <i>grønt</i> .	Mottakeren er ikke koblet riktig til det andre utstyret, eller det andre utstyret er ikke konfigurert på riktig måte.	Kontroller at alle tilkoblinger er gjort på riktig måte.* Kontroller at TVen er koblet til strømmuttaket, og at den står på.
	TVen er ikke innstilt for å vise digitale satelittkanaler.	Hvis mottakeren er koblet til TVen via en Scart-kabel, kan du prøve å velge den riktige AV-kanalen på TVen.

# Problemløsing

Problem	Mulig årsak	Foreslått løsning
Mottakeren viser ingen digitale TV-kanaler på TVen. Det kan også hende at du ser en melding på skjermen om at de ikke finnes noe signal.	Det har oppstått et problem med satellittsignalet.	Kontroller at ledningen fra parabolantennen er riktig koblet til mottakeren.* Kontroller at parabolantennen og LNBen(e) er riktig konfigurert og innstilt mot riktig(e) satellitt(er) (se side 11). Kontroller at ingenting blokkerer for parabolantennen, for eksempel et tre eller en høy bygning. Det kan ha oppstått et midlertidig problem med mottaksforholdene på grunn av for eksempel dårlig vær. Prøv på nytt senere. Hvis ugunstige værforhold gjør at parabolen og/eller LNBen(e) beveger på seg, må du kanskje stille inn på nytt (se informasjonen som følger med dette utstyret).
Fjernkontrollen virker ikke.	Det befinner seg noe mellom fjernkontrollen og mottakeren.	Pass på at du peker fjernkontrollen direkte mot mottakeren, og at det ikke befinner seg noe mellom den og mottakeren. Indikatoren på mottakerens frontpanel skal blinke hver gang du trykker en knapp på fjernkontrollen.
	Batteriene er oppbrukt eller satt inn feil.	Kontroller batteriene, og bytt dem ut hvis det er nødvendig.
HD-video vises ikke riktig på HDTV-en.	Videooppløsningen fra mottakerens HDMI™-kontakt passer kanskje ikke for HDTV-en.	Endre videooppløsningen for å få bedre bilde kvalitet (se side 50). Kontroller også HDTV-ens bildeinnstillinger.
Lyd og bilde er ikke synkronisert.	Hvis du har en HDTV og du kobler et separat lydsystem til OPTICAL AUDIO OUT-kontakten på mottakeren, er det mulig at du må endre innstillingen for lydforsinkelse.	Endre innstillingen for lydforsinkelse slik at lyd og bilde blir synkronisert (se side 51).
Du har glemt PIN-koden din.		Ring kundeservice for å få hjelp.
Du har mottatt et nytt parabolkort, men vet ikke hvordan du aktiverer det.		Følg instruksjonene under Sette inn parabolkortet på side 10.

Som følge av vedvarende utvikling av produktet kan denne spesifikasjonen endres uten forvarsel.

## Generelt

Driftsspenning:	230V AC $\pm$ 15 %, 50Hz
Strømforbruk:	40W (maks.)
Vekt:	5 kg (pakket, inkludert tilbehør)
Mål (B x H x D):	389 mm x 58 mm x 265 mm
Temperaturområde for drift:	0 °C til +45 °C
Temperaturområde for oppbevaring:	-20 °C til +60 °C

## Kontakter på bakpanelet

230V $\sim$ 50 Hz:	IEC 320 2-pinner reversibel
TELEPHONE LINE:	RJ-11
	USB 2.0 type A
ETHERNET:	RJ-45
HDMI:	High-Definition Multimedia Interface
OPTICAL AUDIO OUT:	Digital optisk audioutgang
TV SCART:	SCART (utgang for komposittvideo, RGB-utgang, S-video-utgang)
AUX. SCART:	SCART (utgang/inngang for komposittvideo, S-video-utgang/-inngang)
S-VIDEO OUT:	4-veis mini-DIN
AUDIO L + R:	Lydutgang (RCA)
INPUT 1 OG 2:	2 x IEC 60169-24 F-type, hunn

## Kontakter på frontpanelet (bak deksel)



USB 2.0 type A

Smartkortleser

**HDMI**

HDMI, HDMI-logoen og High-Definition Multimedia Interface er varemerker eller registrerte varemerker for HDMI Licensing LLC.

**DOLBY**  
DIGITAL • PLUS

Produsert under lisens fra Dolby Laboratories. Dolby og dobbel D-symbolet er varemerker for Dolby Laboratories.

**HD**  
TV

HDTV-logoen er et varemerke for EICTA.

**DVB**  
Digital Video  
Broadcasting

Samsvarserklæring nr. 5114

Varemerke for DVB – Digital Video Broadcasting Project

**CE**

Pace plc erklærer herved at denne mottakeren oppfyller de nødvendige kravene og andre relevante bestemmelser i følgende direktiver:

- 2006/95/EF (LYD-direktivet);
- 2004/108/EF (EMC-direktivet);
- 1999/5/EF (R&TTE-direktivet).

# Lisensavtale for sluttbrukere

---

Produktet som denne dokumentasjonen beskriver ("Produktet"), har integrert programvare som eies av Pace plc (eller dets lisensgivere). Les Lisensavtale for sluttbrukere nedenfor før du bruker Produktet. Hvis du ikke godtar vilkårene i lisensavtalen, må du ikke fortsette å bruke Produktet. Pakk inn Produktet ubrukt, og returner det til leverandøren, som vil gi deg pengene tilbake for det.

## 1. Definisjoner

Ordene og uttrykkene skal ha følgende betydning:

"Pace" betyr Pace plc, som enten er eier av alle åndsverksmessige rettigheter i Programvaren, eller har retten til å gi lisenser for bruk av Programvaren.

"Programvare" betyr programvareapplikasjonene, hjelpefunksjonene og enhetene integrert i Produktet.

"Produktet" betyr utstyret eller enheten som dokumentasjonen beskriver, og som har integrert Programvaren.

"Viasat" betyr Viasat AB, som er den kommersielle kringkasteren av sendingene som Produktet har blitt utformet for å motta.

## 2. Lisensdeling, vilkår og begrensninger

- Pace gir deg en lisens som er ikke-eksklusiv, verdensomspennende (underlagt eksportregler), ikke-overførbar (utenom det som tillates under 2(b) nedenfor) og avgiftsfri, til å bruke Programvaren på, og til å bruke sammen med Produktet.
- Du kan ikke overføre noen av lisensrettighetene til Programvaren uten skriftlig tillatelse fra Pace, og dersom tillatelse blir gitt, skal Programvaren kun overføres i forbindelse med overføringen av Produktet OG hvis mottakeren har lest og godtatt vilkårene og betingelsene i denne lisensen.
- Du må forsikre deg om at opphavsretten, varemærket og andre beskyttende rettigheter til Programvaren opprettholdes og ikke endres eller fjernes, og at alle slike rettigheter kopieres og inkluderes i eventuelle kopier av Programvaren.
- Programvaren som leveres herunder, er beskyttet under opphavsrett og lisensieres (selges ikke). Pace overfører ingen av sine eiendomsretter eller eierrettigheter for Programvaren til deg. Programvaren som leveres herunder, kan inneholde eller være laget fra deler av materiale levert til Pace under lisens fra tredjepartsleverandører.
- Hvis ikke tillatelse er gitt ovenfor eller uttrykkelig tillates ved lov, kan du ikke gjøre følgende: bruke Programvaren i forbindelse med annen maskinvare enn Produktet; kopiere hele eller deler av Programvaren; integrere hele (eller deler av) Programvaren i andre programmer utviklet av (eller på vegne av) deg og/eller som brukes av deg; utføre omvendt utvikling, dekompile eller demontere Programvaren; gjøre Programvaren tilgjengelig, eller tillate viderefordeling av det for bruk sammen med noen annen datamaskinvare enn Produktet; leie ut, lease, gi i gave, låne ut, selge, distribuere eller overføre besittelsen av hele eller deler av Programvaren.
- Du må gi Pace og/eller Viasat tilgang til Paces/Viasats digitale dekodeprodukt, slik at Pace og/eller Viasat kan oppgradere, utføre service og på annen måte bearbeide Programvaren i en slik dekode, ved for eksempel ekstern nedlasting av oppdatert Programvare.

## 3. Avslutning

Denne lisensen gjelder til den avsluttes. Du kan avslutte lisensen ved å ødelegge Programvaren (og alle kopier av den). Denne lisensen vil automatisk avsluttes uten forvarsel hvis du ikke overholder bestemmelsene. Ved avslutning må du ødelegge Programvaren (og alle kopier av den).

## 4. Ansvarsfraskrivelse

- Programvaren leveres (etter gjeldende lover og regler) "som den er", og Pace og dets leverandører ekskluderer alle garantier, uttrykkelige eller underforståtte, inkludert (men ikke begrenset til) garantier for tilfredsstillende kvalitet, egnethet til bruk og mot krenkelse (i den grad slike handlinger ikke kan ekskluderes ved lov).
- Ikke under noen omstendigheter er Pace ansvarlig for eventuelle direkte eller indirekte skader, følgeskader eller tilfeldige skader (omfatter tap av fortjeneste, forretningsavbrudd, tap av data eller anskaffelseskostnader for erstatningsvarer, -teknologi eller -tjenester) som oppstår som følge av bruk eller manglende evne til å bruke Programvaren (i den grad slik fraskrivelse ikke ekskluderes ved lov).

## 5. Generelt

- Denne lisensavtalen for sluttbrukere bestemmes av lover og regler i Sverige, og brukeren kan kun fremme krav for svenske domstoler, og Pace har retten til å bringe et krav for domstoler i alle jurisdiksjoner.
- Vilkårene ovenfor erstatter alle tidligere avtaler, muntlige eller skriftlige, mellom deg og Pace i forbindelse med Programvaren.

SAT

502-8112101  
15G068287001

Entertainment at your command

