

INSTALLASJON

- 1. Montering av mottakeren.** (Side 58-63 i denne manual)
- 2. Installér mottakeren** (Side 65-83 i denne manual avhengig av om du benytter en parabol med ett eller to mikrobølgehoder)
- 3. Kontrollér at alt fungerer.**

Uten videospiller

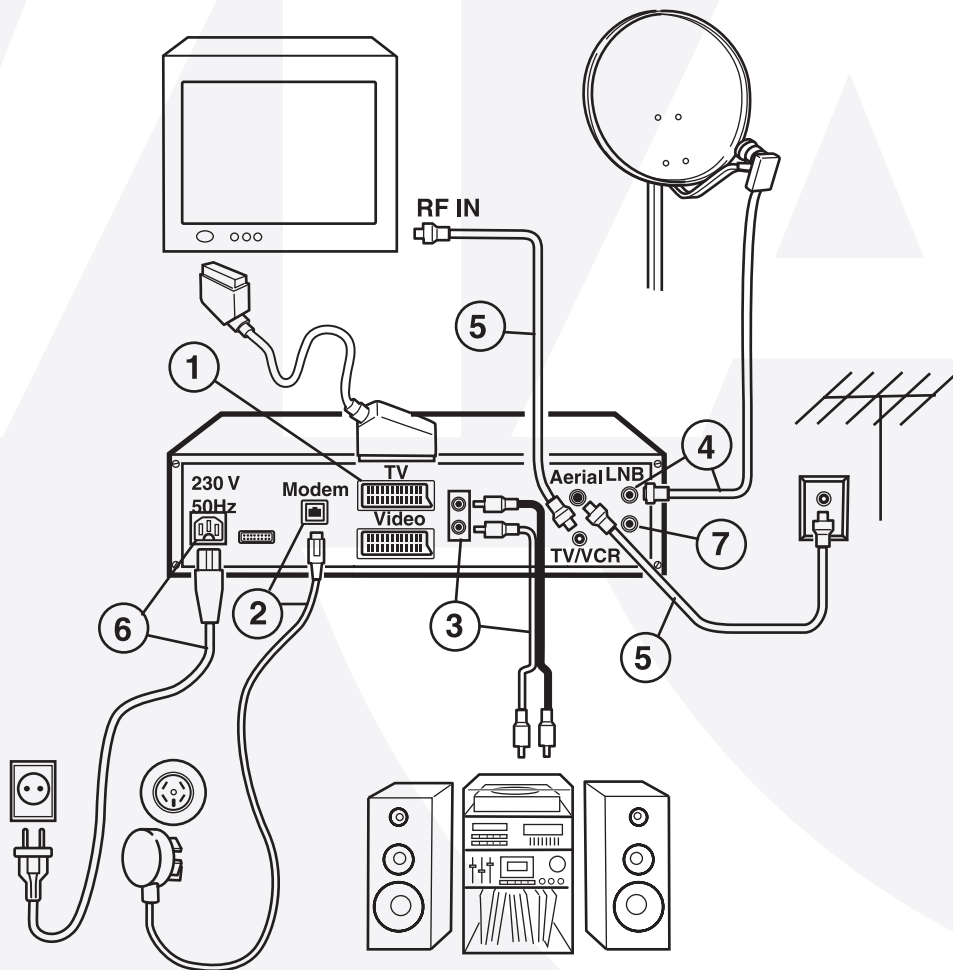

Kobling av mottaker uten videospiller

Alle tilkoblinger skjer på Thomson-mottakerens bakside

1. Koble til medfølgende scartkabel fra Thomson-mottakerens scartutgang merket **TV** til din TV.
2. Koble til medfølgende telefonkabel i utgangen merket **Modem**, koble til kabelen i nærmeste telefonkontakt.
3. Den røde og den hvite kontakten merket **Audio** anvendes for å koble til et eventuelt separat lydanlegg (Kabel medfølger ikke).
4. Koble kabelen fra parabolantennen til inngangen merket **LNB**.
5. Din vanlige TV-antenne kobles i inngangen merket **Aerial**, koble også en kabel fra utgangen merket **TV/VCR** til din TV (En kabel inngår).
6. Koble medfølgende nettkabel til inngangen merket **230 V~50 Hz**, settes inn i nærmeste strømuttak.
7. Den underste av de to gjengede LNB kontaktene benyttes for eventuell tilkobling av annen satellittmottaker.

Med videospiller

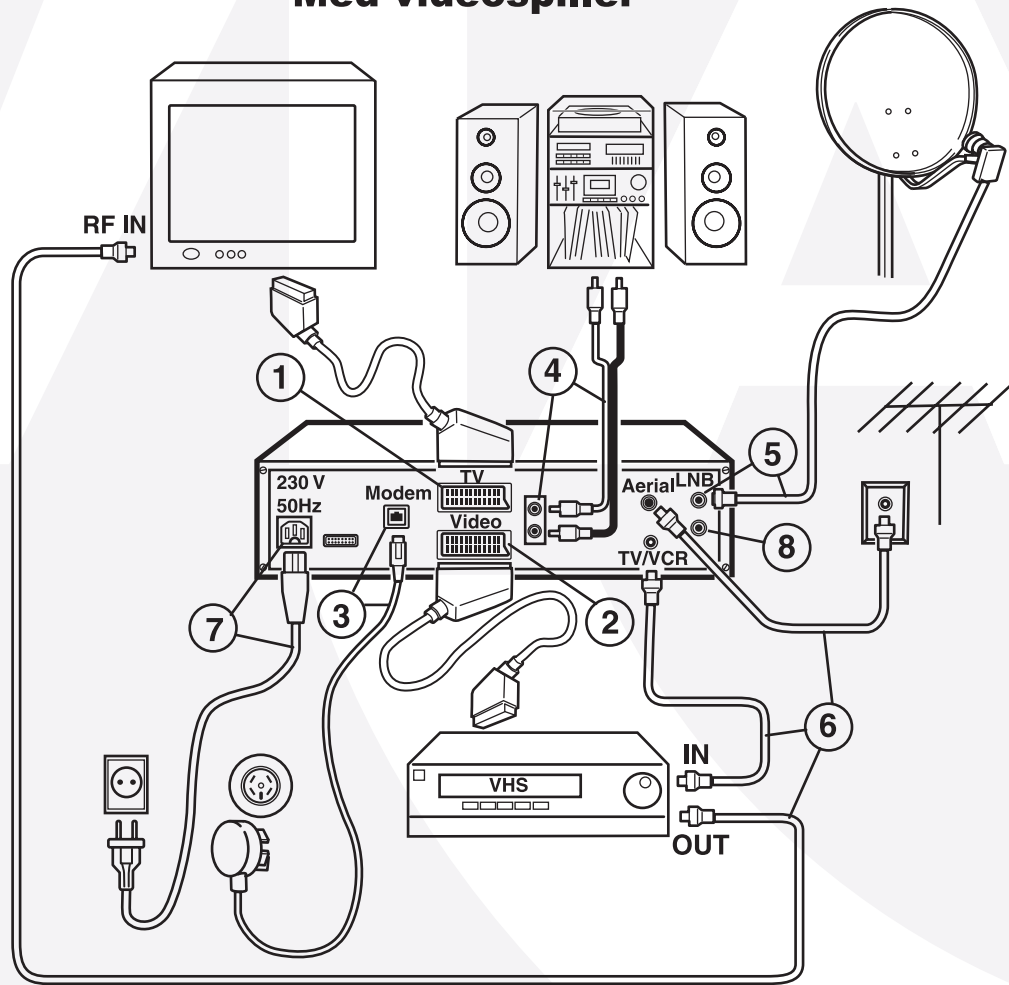

Kobling til mottaker med videospiller

Alle tilkoblinger skjer på Thomson-mottakerens bakside

1. Koble til medfølgende scartkabel fra Thomson-mottakerens scartutgang merket **TV** til din TV.
2. Koble til scartkabel (medfølger ikke) fra scartutgangen på Thomson-mottakeren merket **Video** til scartinngangen på din Videospiller.
3. Koble til medfølgende telefonkabel i utgangen merket **Modem**, koble til kabelen i nærmeste telefonkontakt.
4. Den røde og den hvite kontakten merket **Audio** anvendes for å koble til et eventuelt separat lydanlegg (Kabel medfølger ikke).
5. Koble kabelen fra parabolantennen til inngangen merket **LNB**.
6. Din vanlige TV-antenne kobles i inngangen merket **Aerial**, koble også en kabel fra utgangen merket **TV/VCR** til din TV (En kabel inngår).
7. Koble medfølgende nettkabel til inngangen merket **230 V~50 Hz**, settes inn i nærmeste strømuttak.
8. Den underste av de to gjengede LNB kontaktene benyttes for eventuell tilkobling av annen satellittmottager.

Installasjon 1 mikrobølgehode

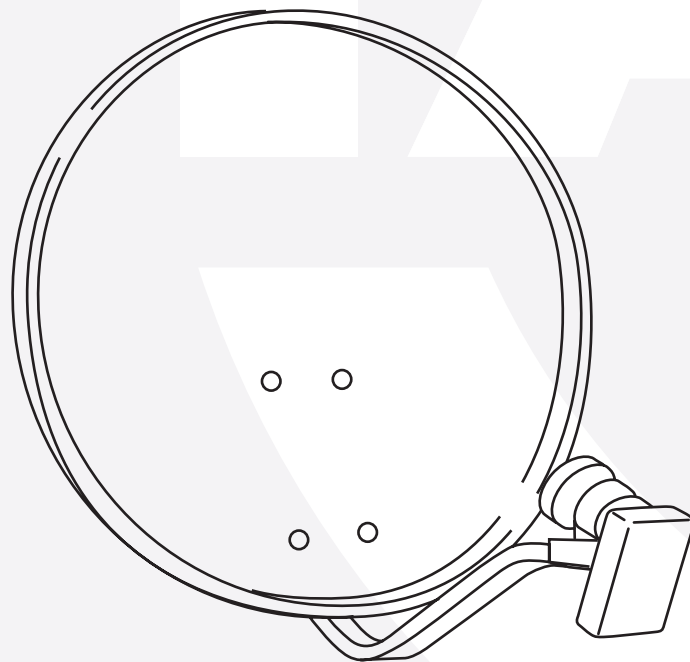

Slik installerer du din mottaker om du kun benytter 1 Mikrobølgehode (1 LNB)

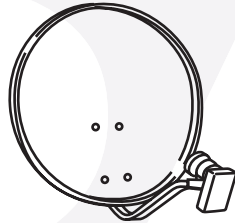

Sørg for at din parabolantenne og mikrobølgehode er riktig montert ifølge parabolantennens bruksanvisning.

1. Start med å sette inn ditt Viasat Parabolkort i kortleseren på framsiden av Thomson-mottakeren. Kortets gullchip skal være **vendt opp og inn**.

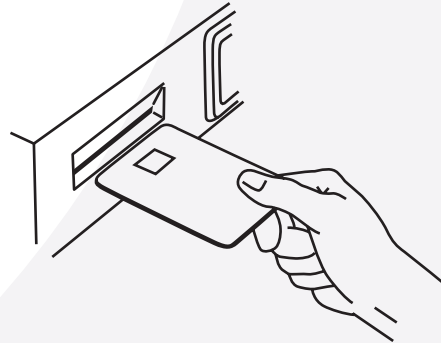

2. Start opp Thomson mottakeren med den røde knappen lengst opp til høyre på fjernkontrollen (1).
3. Meldingen "Warning the installation must be done" kommer opp.

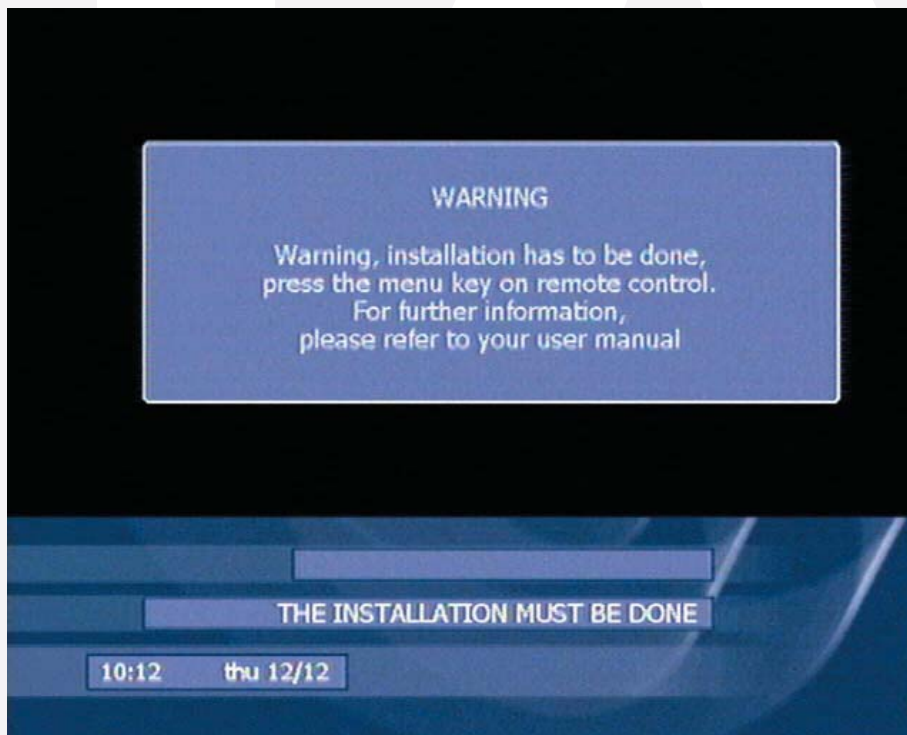

4. Trykk **MENU** (M) på fjernkontrollen. (2.)

5. Velg "language" med piltastene på fjernkontrollen, ◀ ▶ trykk **OK**. (OK)

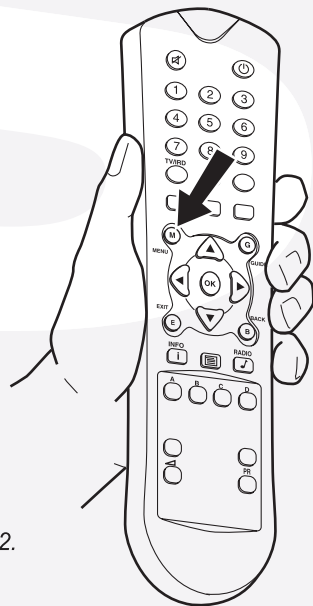





2.





6. Still inn ønsket språk.. Også her benytter du fjernkontrollens piltaster ◀ ▶

7. Still ikke inn samme språk på "**Audio language #1**" og "**Audio language #2**", det samme gjelder "**Subtitle language #1**" og "**Subtitle language #2**", dette for å unngå unødige konflikter i Thomson-mottakeren.

8. Når språk er innstilt velg "**Ok**" med fjernkontrollens piltaster, ▲ ▼ trykk **OK**. (OK)

9. Velg "**Oppsett**", benytt piltastene på fjernkontrollen  , trykk **OK**. 
10. Thomson-mottakeren spør nå etter din pin-kode som er fabrikkinnstilt til **0000**.
11. Når du har tastet pin-koden, trykk **OK**. 
12. Velg "**Kanalinnstilling**", trykk **OK**. 
13. Velg "**Antenne konfigurasjon**", trykk **OK**. 
14. Kontrollér at instillingene stemmer overens med eksempelet nedenfor:



15. Velg "Ok". Benytt fjernkontrollens piltaster  , trykk **OK**. 

16. Denne meny benyttes for å kontrollere signalkvalitet fra Sirius satellitten.





17. Spenning og signalkvalitet må være minst 60 % for at utstyret skal fungere uten problemer

18. Når eventuelle paraboljusteringer er ferdige, trykk OK. (OK)

19. Velg "Kanaloppsett", trykk OK (OK)

20. Kontrollér at instillingene stemmer overens med eksempelet nedenfor:



21. Når du har kontrollert instillingene, velg "OK" med fjernkontrollens piltaster , trykk så **OK**. 

22. Thomson-mottakeren søker nå etter kanaler.
Når søkingen er klar kommer meldingen nedenfor opp:

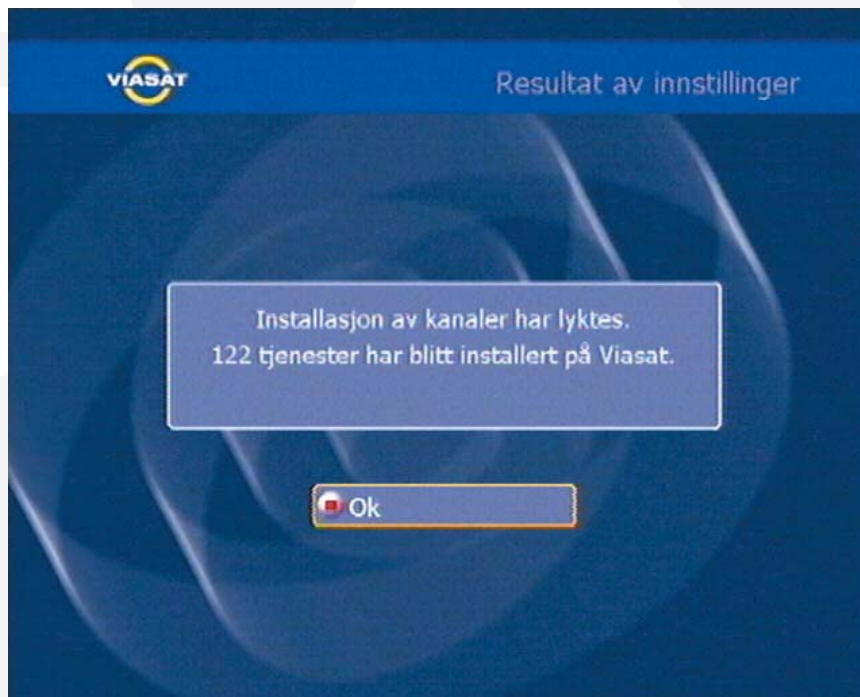

Antall tjenester kan variere avhengig av hvilke tjenester som finnes tilgjengelige på satellitten Sirius

23. Trykk **OK** for å fortsette. (OK)

24. Thomson-mottakeren er nå installert. For å se på kanalene, trykk EXIT på fjernkontrollen. (3.)

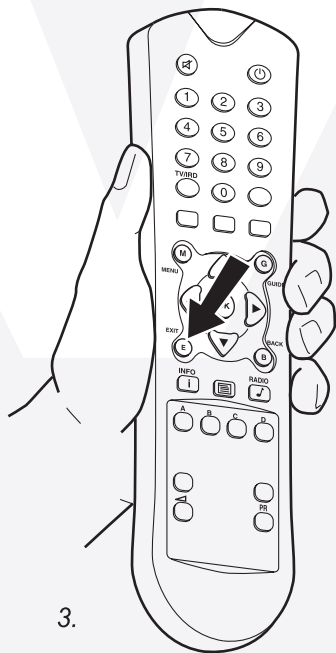

25. Om du ikke får bilde, men en feilmelding så skyldes det at kortet ikke er oppdatert, oppdatér kortet ved å la mottakeren stå på TV3 Norge til bildet kommer, dette kan ta inntil 30 min.

Driftsikkerhet/oppgraderinger

For beste driftsikkerhet anbefaler vi at du har din Thomson-mottaker påslått døgnet rundt.

Det vil kontinuerlig lanseres nye tjenester og oppgraderinger av din Thomson-mottaker. For å få tilgang til i disse må du skru av mottakeren med jevne mellomrom (1 gang/uke).

Når mottakeren skrues av slukker klokken etter ca 15 sek, hvis klokken kommer tilbake umiddelbart så finnes ingen ny oppgradering på satellitten, er den derimot borte i ca 5 min så oppgraderes din Thomson-mottaker automatisk.

VIA

Installasjon

2 mikrobølgehoder

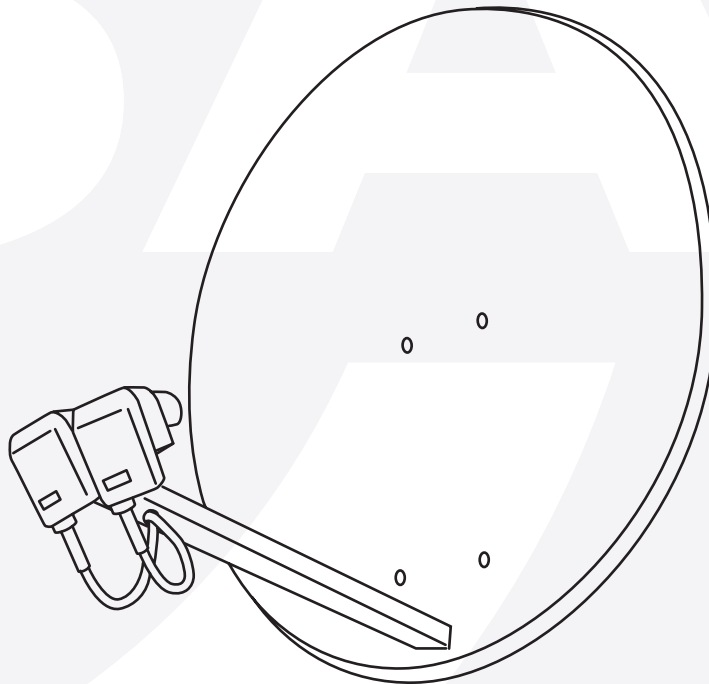

Slik installerer du din mottaker om du benytter 2 Mikrobølgehoder (2 LNB)

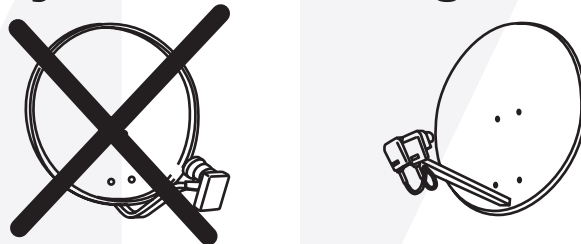

Sørg for at parabolantennen og mikrobølgehodene (LNB) er korrekt montert ifølge parabolantennens bruksanvisning. Instruksjonene nedenfor forutsetter at parabolens installasjon er gjort ifølge figuren nedenfor.

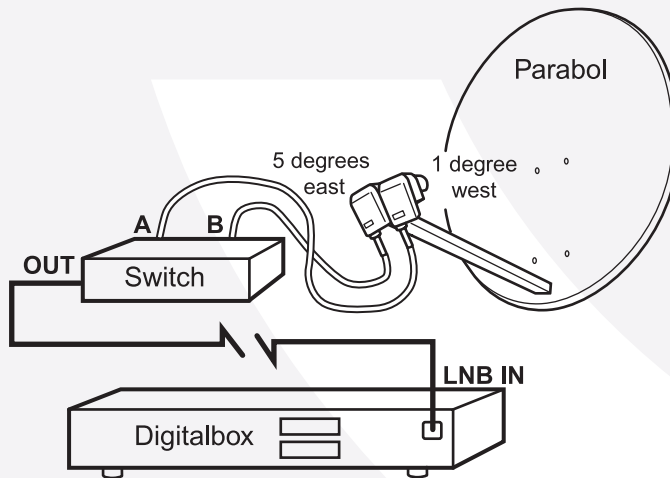

Start med å sette inn ditt Viasat Parabolkort i kortleseren på framsiden av Thomson-mottakeren. Kortets gullchip skal være **vendt opp og inn.** (4.)

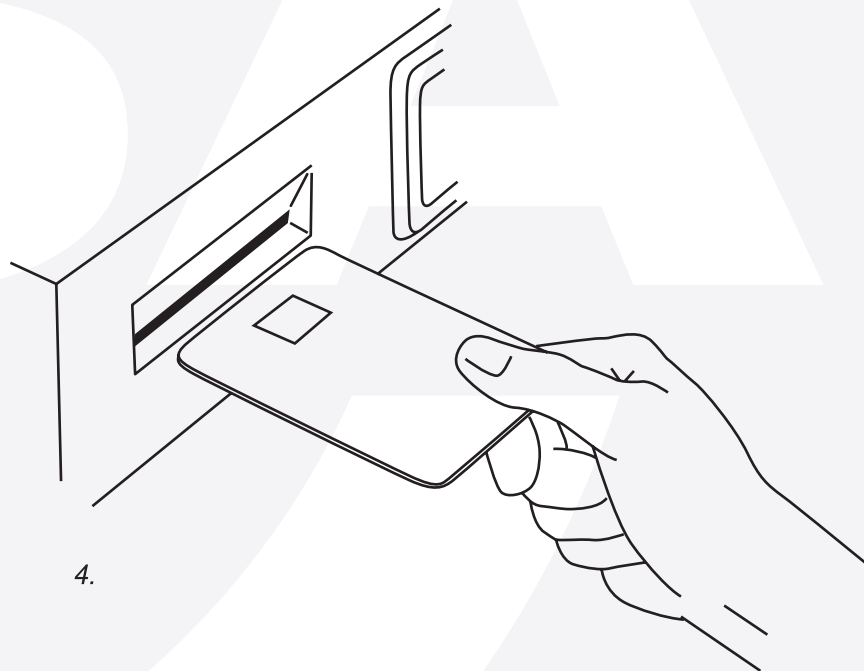



1. Start opp Thomson mottakeren med den røde knappen lengst opp til høyre på fjernkontrollen (5.)

m

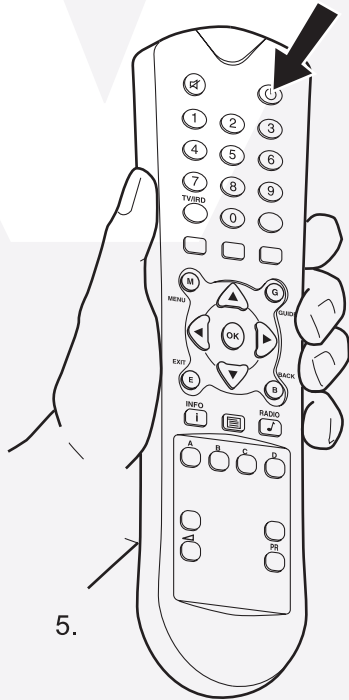
Meldingen "**Warning the installation must be done**" kommer opp.



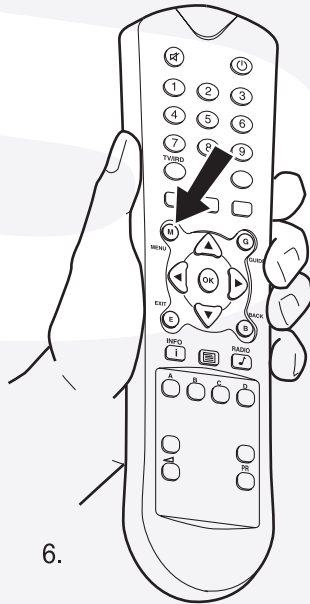

2. Trykk **MENU** (M) (6.) på din fjernkontroll.

3. Velg "**Language**". Benytt piltastene på fjernkontrollen,  trykk **OK**. 



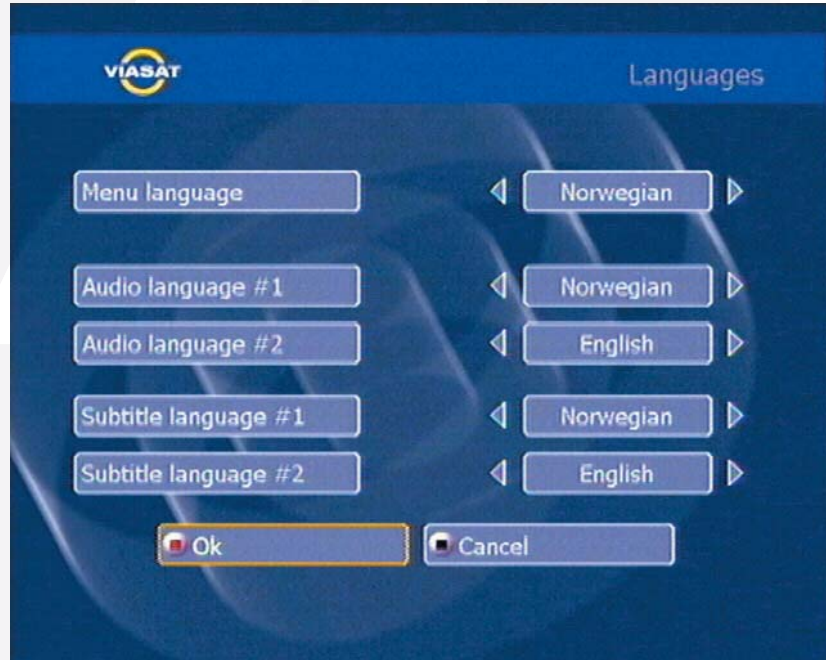







6.



4. Still inn ønsket språk. Benytt også her fjernkontrollens piltaster. 

5. Still ikke inn samme språk på "**Audio language #1**" og "**Audio language #2**", det samme gjelder "**Subtitle language #1**" og "**Subtitle language #2**", dette for å unngå unødvendige konflikter i Thomson-mottakeren.

6. Velg "**OK**" med fjernkontrollens piltaster,  når språk er innstilt trykk **OK**. 

7. Velg "**Oppsett**", benytt piltastene på fjernkontrollen , trykk **OK**. 
Thomson-mottakeren spør nå etter din pin-kode som er fabrikkinstilt til **0000**.
8. Når du har tastet pin-koden, trykk **OK**. 
9. Velg "**Kanalinnstilling**", trykk **OK**. 
10. Velg "**Antenne konfigurasjon**", trykk **OK**. 
11. Still inn verdiene ifølge bildet, benytt fjernkontrollens piltaster. 



OBS! Trykk ikke OK før punkt 12 er gjennomført

12. Benytt fjernkontrollens piltaster  for å gå opp til "LNB Index" igjen, endre "LNB Index" til 2 og "Satellit navn" til Sirius 5E som vist på figuren nedenfor.



13. Velg "Ok". Benytt fjernkontrollens piltaster , trykk **OK.** 

14. Denne meny benyttes for å kontrollere signalkvaliteten fra Sirius satellitten.



Spenning og signalkvalitet må være minst 60 % for at utstyret skal fungere uten problemer.

15. Når eventuelle paraboljusteringer er ferdig, trykk **OK**. 

16. Velg "Kanaloppsett", trykk **OK**. 

17. Still inn som vist i figuren, benytt fjernkontrollens piltaster:



18. Når dette er klart, velg "OK" med fjernkontrollens piltaster , trykk **OK**. 

19. Thomson-mottakeren søker nå etter kanaler. Når søkingen er ferdig kommer meldingen: **"Installasjon av kanaler har lyktes"**

20. Når meldingen kommer opp, trykk **OK**. 

21. Thomson-mottakeren er nå installert. For å titte på kanalene trykk EXIT på fjernkontrollen (7.)

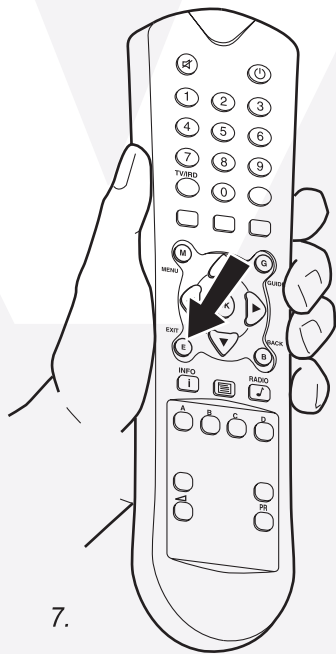

7.



22. Om du ikke får bilde, men en feilmelding så skyldes dette at kortet ikke er oppdatert, oppdatér kortet ved å la mottakeren stå på TV3 Norge til bildet kommer.

Driftsikkerhet/oppgraderinger

For beste driftsikkerhet anbefaler vi at du har din Thomson-mottaker påslått døgnet rundt.

Det vil kontinuerlig lanseres nye tjenester og oppgraderinger av din Thomson-mottaker. For å ta del i disse må du skru av mottakeren med jevne mellomrom (1 gangluke).

Når mottakeren skrues av slukker klokken etter ca 15 sek, hvis klokken kommer tilbake umiddelbart så finnes ingen ny oppgradering på satellitten, er den derimot borte i ca 5 min så oppgraderes din Thomson-mottaker automatisk.